

Robotický podlahový vysavač • NÁVOD K OBSLUZE **CZ** 3-29

Robotický podlahový vysávač • NÁVOD NA OBSLUHU **SK** 30-56

Robot Vacuum Cleaner • USER MANUAL **EN** 57-81

Robot porszívó • KEZELÉSI ÚTMUTATÓ **HU** 82-107

Odkurzacz automatyczny • INSTRUKCJA OBSŁUGI **PL** 108-134

Saugroboter • BEDIENUNGSANLEITUNG **D** 135-161

FALCO SMART



7/10/2020

eta

CZ	BEZPEČNOSTNÍ POKYNY	3
	1. POUŽITÍ	7
	2. SOUČÁSTI BALENÍ A POPIS ČÁSTÍ	7
	3. INSTALACE VÝROBKU	10
	4. OVLÁDÁNÍ VÝROBKU	10
	5. APLIKACE ETA SMART	19
	6. ÚDRŽBA	20
	7. BĚŽNÉ PROBLÉMY	24
	8. TECHNICKÉ PARAMETRY	26
	9. EKOLOGIE	28
SK	VŠEOBECNÉ BEZPEČNOSTNÉ POKYNY	30
	1. POUŽITIE	34
	2. SÚČASTI BALENIA A OPIS ČASTÍ	34
	3. INŠTALÁCIA VÝROBKU	37
	4. OVLÁDANIE VÝROBKU	37
	5. APLIKÁCIA ETA SMART	46
	6. ÚDRŽBA	47
	7. BEŽNÉ PROBLÉMY	51
	8. TECHNICKÉ PARAMETRY	53
	9. EKOLÓGIA	55
EN	GENERAL SAFETY INSTRUCTIONS	57
	1. APPLICABILITY	61
	2. MAIN BODY AND ACCESSORIES	61
	3. PRODUCT INSTALLATION	64
	4. PRODUCT OPERATION	64
	5. APPLICATION ETA SMART	72
	6. PRODUCT MAINTENANCE	73
	7. TROUBLESHOOTING	76
	8. TECHNICAL SPECIFICATIONS	78
	9. ENVIRONMENTAL PROTECTION	80
HU	BIZTONSÁGI ELŐÍRÁSOK	82
	1. ALKAMAZHATÓSÁG	86
	2. A CSOMAGOLÁS TARTALMA ÉS A KÉSZÜLÉK LEÍRÁSA	86
	3. KÉSZÜLÉK TELEPÍTÉSE	89
	4. KÉSZÜLÉK VEZÉRLÉSE	89
	5. ETA SMART ALKALMAZÁS	97
	6. KÉSZÜLÉK KARBANTARTÁSA	99
	7. ÁLTALÁNOS PROBLÉMÁK	102
	8. MŰSZAKI ADATOK	104
	9. ÖKOLOGIA	106
PL	WSKAZÓWKI BEZPIECZEŃSTWA	108
	1. ZASTOSOWANIA	111
	2. CZĘŚCI URZĄDZENIA I ICH OPIS	112
	3. INSTALACJA URZĄDZENIA	115
	4. STEROWANIE WYROBU	115
	5. APLIKACJA ETA SMART	124
	6. KONSERWACJA PRODUKTU	125
	7. PROBLEMY BIEŻĄCE	129
	8. SPECYFIKACJE TECHNICZNE	131
	9. EKOLOGIA	133
D	SICHERHEITSHINWEISE	135
	1. GEBRAUCH	139
	2. VERPACKUNGSBESTANDTEIL UND BESCHREIBUNG DER TEILE	139
	3. PRODUKTINSTALLATION	142
	4. GERÄTEBEDIENUNG	142
	5. APPLIKATION FÜR ETA SMART	151
	6. WARTUNG	152
	7. LAUFENDE PROBLEME	156
	8. TECHNISCHE PARAMETER	158
	9. UMWELTSCHUTZ	160
		166

eta 2515

NÁVOD K OBSLUZE

Vážený zákazníku, děkujeme Vám za zakoupení našeho produktu. Před uvedením tohoto přístroje do provozu si velmi pozorně přečtete návod k obsluze a tento návod spolu se záručním listem, pokladním dokladem a podle možností i s obalem a vnitřním obsahem obalu dobře uschovejte.

Tip

Pro prvotní spárování vysavače s Vaší domácí Wifi sítí pomocí aplikace "ETA SMART" navštivte naše webové stránky <http://eta.cz/robot/>.

BEZPEČNOSTNÍ POKYNY



- Instrukce v návodu považujte za součást spotřebiče a postupte je jakémukoliv dalšímu uživateli spotřebiče.
- Zkontrolujte, zda údaj na typovém štítku odpovídá napětí ve Vaší elektrické zásuvce.
- Tento spotřebič mohou používat děti ve věku 8 let a starší a osoby se sníženými fyzickými či mentálními schopnostmi nebo nedostatkem zkušeností a znalostí, pokud jsou pod dozorem nebo byly poučeny o používání spotřebiče bezpečným způsobem a rozumí případným nebezpečím. Děti si se spotřebičem nesmějí hrát. Čištění a údržbu prováděnou uživatelem nesmějí provádět děti bez dozoru.
- Jestliže je napájecí přívod u adaptéru poškozen, musí být nahrazen výrobcem, jeho servisním technikem nebo podobně kvalifikovanou osobou, aby se tak zabránilo vzniku nebezpečné situace.
- Před výměnou příslušenství nebo přístupných částí, které se při používání pohybují, před montáží a demontáží, před čištěním nebo údržbou, spotřebič vypněte.
- Abyste předešli úrazu, nepřikládejte ruce/prsty do rotačního kartáče.
- Síťový adaptér dodaný se spotřebičem je určený pouze pro tento spotřebič, nepoužívejte jej pro jiné účely. Současně pro tento spotřebič používejte pouze k němu dodaný síťový adaptér, pro dobíjení nepoužívejte jiný typ adaptéru (např. od jiného spotřebiče).
- Spotřebič musí být napájen pouze bezpečným malým napětím odpovídajícím značení spotřebiče.
- Nikdy spotřebič nepoužívejte, pokud má poškozený adaptér, pokud nepracuje správně, upadl na zem a poškodil se nebo spadl do vody. V takových případech zanechte spotřebič do odborného servisu k prověření jeho bezpečnosti a správné funkce.
- Výrobek je určen pouze pro použití v domácnostech a podobné účely (v obchodech, kancelářích a podobných pracovištích, v hotelích, motelech a jiných obytných prostředích, v podnicích zajišťujících nocleh se snídaní)! Není určen pro komerční použití!

- **Vysavač nikdy neponořujte do vody (ani částečně)!**
- Při vysávání některých druhů koberců může dojít k vyvolání statické elektřiny. Případný výboj statické energie není zdraví nebezpečný.
- Vysavač nenechávejte vystavený povětrnostním vlivům (**déšť, mráz, přímé sluneční záření** atd.).
- Nevysávejte ostré předměty (např. **sklo, střepy**), horké, hořlavé, výbušné předměty (např. **popel, hořící zbytky cigaret, benzín, ředidla a aerosolové výpary**), ale ani maziva (např. **tuky, oleje**), žíravé prostředky (např. **kyseliny, rozpouštědla**). Vysátím těchto předmětů může dojít k poškození filtrů, popř. vysavače.
- Aby se zajistila bezpečnost a správná funkčnost přístroje, používejte jen originální náhradní díly a výrobcem schválené příslušenství.
- Spotřebič nikdy nepoužívejte pro žádný jiný účel, než pro který je určen a popsán v tomto návodu!
- Výrobce neodpovídá za škody způsobené nesprávným používáním spotřebiče a příslušenství a není odpovědný ze záruky za spotřebič v případě nedodržení výše uvedených bezpečnostních upozornění. Za nesprávné používání spotřebiče se mj. považuje nedodržování pravidelné výměny či údržby veškerých filtrů.
- Zabezpečte prosím spáry a mezery na podlahách (např. u přechodových lišt) aby nedocházelo k poškozování rotačních kartáčů. Tyto spáry mohou také omezit vysavač zaseknutím štětin kartáče do tohoto prostoru.
- Vysavač nelze použít na koberci, jehož délka vlasu je více než 1 cm.
- Pokud se spotřebič delší dobu nepoužívá, odpojte nabíjecí stanici od elektrického napájení. Vysavač povysuňte mimo kontakty nabíjecí stanice. Tím zabráníte vybíjení vysavače. Síťový adaptér používejte pouze v místnosti.
- Nepoužívejte pro dálkový ovladač dobíjecí akumulátory.
- Při nabíjení akumulátoru je síťový adaptér teplý, což je naprosto normální stav.
- Nedobíjejte akumulátor, ze kterého uniká elektrolyt.
- Kontakty akumulátoru nebo síťového adaptéru nespojujte! Pokud akumulátor nepoužíváte, držte jej z dosahu kovových předmětů, jako jsou kancelářské sponky, mince, klíče, hřebíky, šroubky nebo další drobné kovové předměty, které mohou způsobit zkratování svorek akumulátoru. Vzájemné zkratování svorek akumulátoru může způsobit popáleniny nebo požár.
- Udělejte opatření, která zabrání vysavači přerušení úklidu:
 - Umístěte na bezpečné místo předměty, které se dají snadno převrhnout (např. vázy).
 - Zabezpečte okraje koberců.
 - Visící ubrusy a záclony by se neměly dotýkat země.
 - Hořlavé předměty musí být umístěny dále od zdroje ohně.
 - Volně položené přírodní kabely srovnejte či zabezpečte proti kolizi s vysavačem.
 - Posbírejte noviny, knihy, časopisy a větší kusy papíru rozházené po zemi.
- Hlavní kartáč a zásobník na nečistoty musí být správně nainstalován.
- Senzory proti pádu před použitím vyčistěte.
- Pokud požaduje úklid v jedné místnosti, zavřete všechny související dveře.
- Vysavač potřebuje pro úklid pod nábytkem minimálně 10 cm na výšku volného prostoru, aby nedošlo k jeho zachycení, či uvíznutí.
- Nedovolte, aby vysavač spadnul. Pokud by k tomu došlo, spusťte vysavač a sledujte jeho pohyb pro kontrolu, zda je všechno v pořádku. Tato kontrola je důležitá pro následný úklid bez Vaší přítomnosti.
- Pokud akumulátor teče, okamžitě jej vyměňte, v opačném případě může poškodit spotřebič. Akumulátor odevzdejte na určených sběrných místech,

- Pamatujte na to, že se robot pohybuje sám od sebe. Při chůzi v prostoru pohybu robota buďte tedy opatrní a nešlápněte na něj!
- Udržujte baterie mimo dosah dětí a nesvéprávných osob. Osoba, která spolkuje baterie, musí okamžitě vyhledat lékařskou pomoc.
- Vybité, nebo poškozené baterie a akumulátor zlikvidujte vhodným způsobem (viz odst. 8. **EKOLOGIE**).
- Případné texty v cizím jazyce a obrázky uvedené na obalech, nebo výrobku, jsou přeloženy a vysvětleny na konci této jazykové mutace.







Bezdrátové spojení a kompatibilita

- Společnost ETA nemůže být žádným způsobem zodpovědná za jakékoliv náhodné, nepřímé nebo následné škody, ani za ztráty dat či ztráty způsobené únikem informací během komunikace prostřednictvím bezdrátových technologií.
- Úspěšnou bezdrátovou komunikaci nelze 100% zaručit u všech Smart zařízení a Wifi sítí (routerů). Vzhledem k rozmanitosti přístrojů na trhu mohou nastat případy, kdy charakter či specifikace daného Smart zařízení či Wifi sítě (routeru) znemožňuje připojení, případně je nějakým způsobem narušeno. Úspěšnost bezdrátové komunikace prostřednictvím Wifi sítí dále také ovlivňuje řada faktorů včetně hardwarové a softwarové konfigurace. Spojení mezi robotem a vaší Wifi sítí může být také negativně ovlivněno okolními Wifi sítěmi, které mohou být naladěny na stejný kanál a tím narušovat spojení (např. na sídlištích, v bytových domech atp.). Tyto skutečnosti nejsou důvodem k reklamaci spotřebiče.

Aplikace je vlastněna a provozována třetím subjektem (dále jen „Subjekt“) odlišným od společnosti HP TRONIC Zlín, spol. s r.o. (dále jen „Prodejce“). Mezi Subjektem a Prodejcem nedochází k předávání osobních údajů. Při registraci od aplikace předává zákazník osobní údaje přímo Subjektu, který se stává správcem osobních údajů. Aplikace a s tím spojená ochrana osobních údajů se řídí pravidly Subjektu.











Upozornění

 <p>Pouze autorizovaný servis je oprávněn provádět opravy nebo úpravy tohoto výrobku, jinak neodborné zacházení může způsobit požár, úraz elektrickým proudem nebo poranění.</p>	 <p>Nepoužívejte žádnou jinou nabíjecí stanici včetně přiloženého síťového adaptéru než ten, který je součástí tohoto výrobku.</p>
 <p>Nikdy se nedotýkejte napájecího adaptéru mokrou rukou - může dojít k úrazu elektrickým proudem.</p>	 <p>Neohýbejte nadměrně přívodní kabel nebo ho nezatěžujte, mohlo by to způsobit jeho poškození, požár či úraz elektrickým proudem.</p>
 <p>Dbejte na to, aby se váš oděv či část těla nedostaly do otáčejícího se kartáče vysavače, mohlo by dojít ke zranění.</p>	 <p>Zamezte styku výrobku s cigaretami, zapalovači, sirkami nebo jinými tepelnými zdroji nebo hořlavými materiály.</p>



Varování

 <p>Vysavače nepoužívejte v komerčních prostorách, mohlo by dojít k poškození nadměrným používáním.</p>	 <p>Před použitím odstraňte všechny snadno zničitelné předměty (vč. předmětů s vysokou odrazovou vlastností, látky, skleněné lahve, atd.), mohlo by dojít k poškození těchto předmětů či omezení funkce vysavače.</p>
 <p>Přívodní konektor adaptéru do nabíjecí stanice zcela zasuňte, jinak by mohlo dojít k úrazu el. proudem, zkratu, či požáru.</p>	 <p>Na vysavač nestoupejte ani nesedejte, mohlo by dojít k poškození vysavače či ke zranění.</p>
 <p>Nevysávejte vodu ani jiné tekutiny, mohlo by dojít k poškození vysavače.</p>	 <p>Vysavač nepoužívejte na malých stolicích a židlích či na malém prostoru, mohlo by dojít k poškození vysavače.</p>
 <p>Vysavač nepoužívejte venku, mohlo by dojít k poškození vysavače.</p>	
 <p>Nenechávejte na zemi nitě, dráty ani jiné předměty o délce větší než 150 mm, mohly by se zamotat do kartáče.</p>	

1. POUŽITÍ

Zařízení je určeno k použití doma, v hotelových pokojích a malých kancelářích.
Je vhodné k čištění různých koberců s krátkým vlasem, dřevěných podlah, tvrdých podlah, keramických dlaždic, atd.

2. SOUČÁSTI BALENÍ A POPIS ČÁSTÍ

2.1 POHLED Z HORNÍ STRANY:

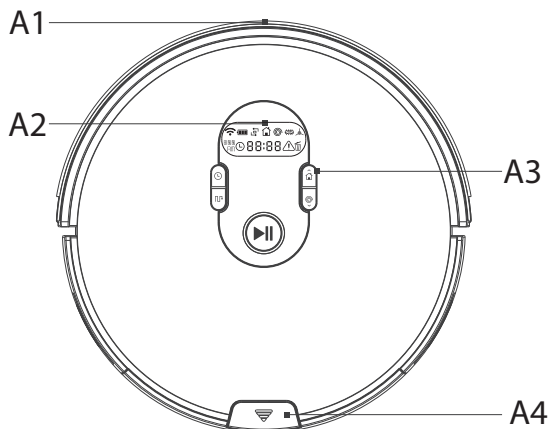

- A1.** Přední nárazník
- A2.** Displej
- A3.** Ovládací panel
- A4.** Tlačítko pro uvolnění zásobníku

2.2 POHLED ZE SPODNÍ STRANY:

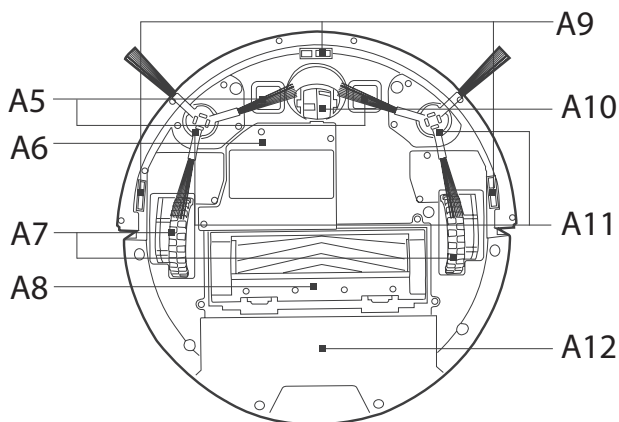

- A5.** Nabíjecí konektor
- A6.** Kryt akumulátoru
- A7.** Pohonná kola
- A8.** Kryt hlavního kartáče
- A9.** Senzory proti pádu ze schodů
- A10.** Přední kolo
- A11.** Postranní kartáčky
- A12.** Zásobník na nečistoty

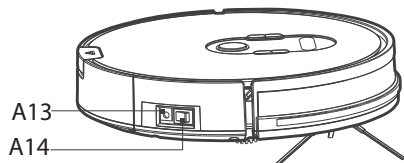

A13. Konektor pro nabíjení

A14. Hlavní vypínač

Součástí balení je: nabíjecí základna, napájecí adaptér, dálkový ovladač, 4 postranní kartáče, hlavní kartáč, speciální lamelový kartáč, 2 mopovací textilie, 2 x HEPA filtr, nástavec na mopování se zásobníkem na vodu 300 ml, virtuální zeď, čistící nástroj.

2.3 OVLÁDACÍ PANEL

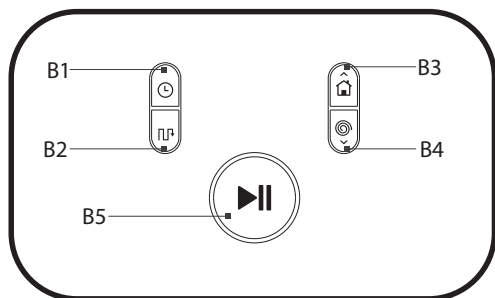

B1. Nastavení plánu úklidu

B2. Automatický úklid s gyronavigací

B3. Návrat do nabíjecí stanice /
navýšení hodnoty času

B4. Lokální úklid / - snížení hodnoty
času

B5. Důkladný úklid / zastavení vysavače
/ kontrolka stavu

2.4 NÁSTAVEC NA MOPOVÁNÍ SE ZÁSObNÍKEM

C1. Tlačítko pro uvolnění nástavce

C2. Zásobník na vodu

C3. Silikonová zátka

C4. Mopovací textilie

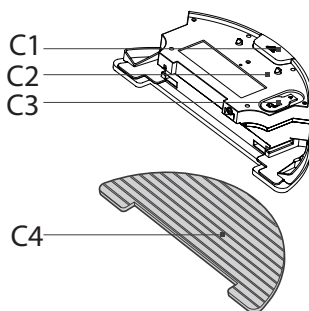

2.5 ZÁSObNÍK NA NEČISTOTY

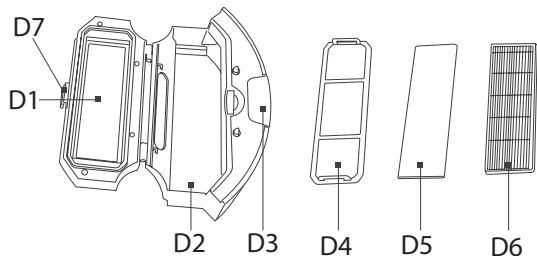

D1. Kryt zásobníku

D2. Zásobník na nečistoty

D3. Uvolňovací tlačítko

D4. Ochranný filtr

D5. Molitanový filtr

D6. HEPA filtr

D7. Aretace krytu

Vysavač nikdy nepoužívejte bez instalovaného zásobníku na nečistoty, případně mopovacího nástavce.

2.6 NABÍJECÍ STANICE

- E1. Kontrolka provozu
- E2. Napájecí adaptér
- E3. Konektory pro nabíjení
- E4. Konektor pro připojení napájecího adaptéru

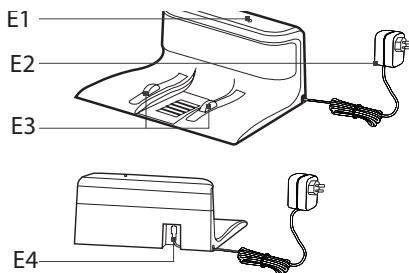

VIRTUÁLNÍ ZEĎ

- V1 Hlavní spínač
- V2 Zdroj vysílaného IR paprsku
- V3 Kontrolka
- V4 Kryt baterii

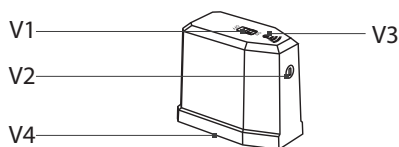

2.7 DÁLKOVÝ OVLADAČ

- F1 Návrat do nabíjecí základny
- F2 Směrové tlačítko pro pohyb přístroje
- F3 Spuštění důkladného úklidu / pozastavení aktivovaného režimu
- F4 Volba sacího výkonu / intenzity namáčení
- F5 Automatický úklid
- F6 Lokální úklid
- F7 Úklid podél stěn

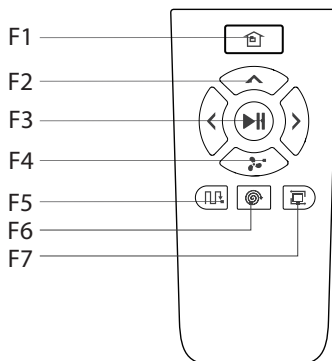

Objednací kódy náhradních dílů pro výměnu:

- ETA151500160 - hlavní kartáč
- ETA151500170 - lamelový kartáč
- ETA151500240 - dálkový ovladač
- ETA151500070 - boční kartáče (2 ks)
- ETA151500260 - čistící nástroj
- ETA151500090 - HEPA filtr + Molitanový kryt
- ETA151500220 - ochranný filtr
- ETA151500110 - zásobník na nečistoty
- ETA151500210 - nabíjecí stanice
- ETA151500250 - napájecí adaptér
- ETA151500120 - nástavec na mopování se zásobníkem
- ETA151500150 - kryt hlavního kartáče
- ETA151500190 - akumulátor
- ETA151500280 - virtuální zeď

3. INSTALACE VÝROBKU

- 1) Položte nabíjecí stanici na rovný povrch vedle stěny. Poté zapojte adaptér do elektrické zásuvky. Pro uchycení k podlaze můžete použít také oboustrannou lepicí pásku.
- 2) Ujistěte se, že 2 metry směrem dopředu a 1 metr kolem nejsou žádné překážky.
- 3) Propojte adaptér s nabíjecí stanicí a poté zapojte adaptér do elektrické sítě.
- 4) Do dálkového ovladače i virtuální zdi vložte baterie, dodržte správnou polaritu (ovladač - typ baterií AAA, virtuální zeď - typ baterií AA).

Tipy

Pokud je to možné, doporučujeme nabíjecí stanici neinstalovat na koberec. Umístěte ji dlouhodobě ve stálé poloze. Při provozu vysavače nabíjecí stanici nepřemísťujte.

Instalace postranních kartáčků

Kartáčky umístěte podle odpovídající barvy na odpovídající unašeče a zatlačte je. Zatažením směrem vzhůru se ujistěte o správném zajištění.

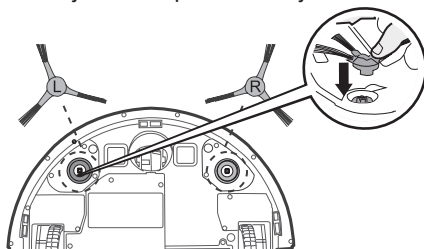

4. OVLÁDÁNÍ VÝROBKU

Aby se vysavač vždy správně navrátil do nabíjecí stanice, je nutné ho vypouštět k úklidu právě přímo z nabíjecí stanice.

4.1 ZAPNUTÍ VYSAVAČE

Vysavač zapněte hlavním spínačem na boční straně výrobku do polohy I.



4.2 ZPŮSOBY NABÍJENÍ

A. Manuální vložení do nabíjecí stanice:

Nejprve připojte adaptér k nabíjecí stanici a poté zapojte do elektrické sítě; nasadte vysavač na nabíjecí stanici a nabíjte jej.



Barevné podsvícení kontrolky

B5:

- oranžová = nabíjení
- zelená = nabíjení dokončeno
- nesvítí = vysavač je vypnutý, nebo v režimu spánku

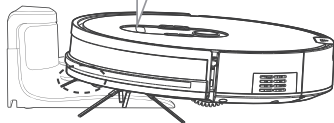

UPOZORNĚNÍ: Při nabíjení musí být hlavní spínač v poloze "I".

Režim spánku značí stav, kdy je zapnutý hlavní spínač v poloze "I", ale nesvítí kontrolka **B5**. Stiskem tlačítka **B5** nebo **F3** jej zapnete do pohotovostního režimu - kontrolka **B5** bude blikat a displej se rozsvítí.

B. Nabíjení pomocí dálkového ovladače:

Když je vysavač v pohotovostním režimu, stisknutím tlačítka **F1** přepnete přístroj do režimu návratu do nabíjecí stanice.

C. Nabíjení pomocí tlačítka B3 na vysavači

V pohotovostním režimu stiskněte tlačítko **B3**. Vysavač se přepne do režimu automatického vyhledávání nabíjecí stanice.

D. Automatické nabíjení

V případě vybitého akumulátoru přístroj přejde do režimu návratu do nabíjecí stanice. Na displeji se zobrazí ikona domečku a vysavač začne vyhledávat nabíjecí stanici.

4.3 VYSÁVÁNÍ

Pokud je vysavač v režimu spánku, stisknutím tlačítka **B5** na vysavači nebo dálkovém ovládání tlačítka **F3** uvedete přístroj do pohotovostního režimu. Kontrolka tlačítka **B5** začne blikat. Pro spuštění stiskněte vybrané tlačítko ještě jednou - vysavač začne uklízet. Pakliže je vysavač v pohotovostním režimu, stisknutím těchto tlačítek aktivujete důkladný úklid.

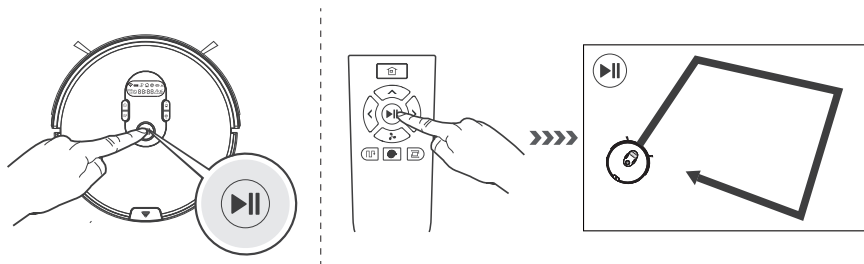

4.4 POZASTAVENÍ ÚKLIDU

Pokud je vysavač v provozu, můžete přerušit úklid vysavače stiskem tlačítka **F3** na dálkovém ovladači nebo **B5** na vysavači.

- * Pokud přerušíte úklid vysavače, může po jeho opětovném spuštění uklízet znovu stejnou plochu.
- * Pokud vysavač zastavíte, můžete ovládat jeho pohyb pomocí dálkového ovladače tlačítky šipek.
- * Pokud bude vysavač 3 minuty v nečinnosti, přepne se do **režimu spánku**. Kontrolka **B5** zhasne. Pro opětovné zapnutí stiskněte tlačítko **B5** na vysavači nebo tlačítko **F3** dálkovém ovládání.

VYPNUTÍ VYSAVAČE

Pro celkové vypnutí vypněte hlavní vypínač **A14** do polohy "0".

4.5. VOLBA REŽIMU ÚKLIDU

Pro zapnutí vysavače do níže uvedených režimů je nutné, aby byl zapnutý a v pohotovostním režimu. Hlavní vypínač **A14** musí být zapnutý v poloze I.

Pokud je vysavač v režimu spánku, stiskem tlačítka **B5** na vysavači nebo tlačítka **F3** dálkovém ovládání jej zapnete do pohotovostního režimu.

Po zapnutí ve zvoleném režimu se rozsvítí odpovídající ikona na displeji (mimo režim důkladného úklidu) a současně podsvícení tlačítka režimu (mimo režim podél stěn).

Důkladný úklid

Vysavač se při úklidu pohybuje volně po prostoru. Směr pohyby mění při detekci zdí nebo jiných překážek. Úklid probíhá do vyčerpání kapacity akumulátoru. Poté vysavač automaticky vyhledá nabíjecí stanici. Tento režim úklidu je vhodný zejména pro domácnosti s koberci.

Pro zapnutí vysavače v tomto režimu stiskněte tlačítko **B5** na vysavači nebo tlačítko **F3** na dálkovém ovládání.

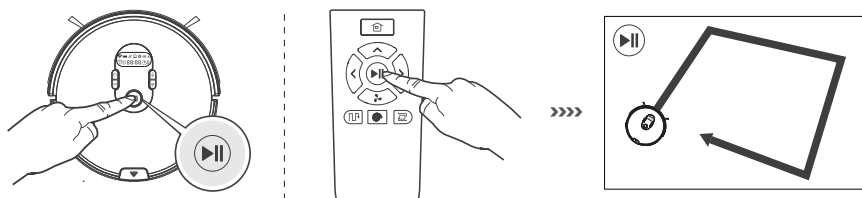

Automatický úklid

Vysavač bude na začátku uklízet místnost podél stěn a dále bude úklid probíhat v postupném pohybu vysavače po místnosti v rovnoběžných trasách.

GYRO NAVIGATION technologie vyhodnocuje během úklidu pohyb vysavače po místnosti. Jedná se o neefektivnější druh úklidu za co nejkratší čas.

U tohoto úklidu se také vyhodnocuje již uklizená plocha úklidu a oproti důkladnému úklidu je doba úklidu kratší. Vysavač neuklízí až do úplného vybití akumulátoru, jako u důkladného úklidu.

Pro zapnutí vysavače v tomto režimu stiskněte tlačítko **B2** na vysavači nebo tlačítko **F5** na dálkovém ovládání.

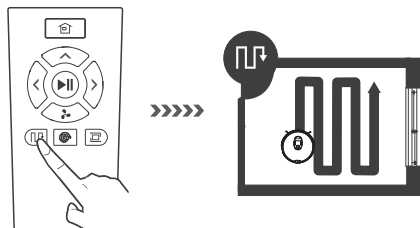

Lokální úklid

Tento úklid je vhodný pro znečištění koncentrované na jednom místě. Vysavač se zaměřuje pouze na tuto oblast a pohybuje se na daném místě ve tvaru spirály.

Pro zapnutí vysavače v tomto režimu stiskněte tlačítko **B4** na vysavači nebo tlačítko **F6** na dálkovém ovládání.

Úklid trvá cca 1:50 min. a po dokončení zůstane stát na místě ukončení úklidu.

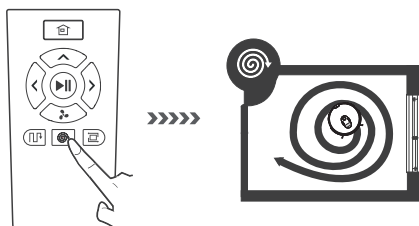

Úklid podél stěn

Pro úklid kolem nábytku a podél stěn v místnosti je vhodné spustit tento režim. Vysavač se bude pohybovat převážně v těsné blízkosti stěn a nábytku. Po dokončení úklidu se vysavač vrátí do nabíjecí stanice.

Pro zapnutí vysavače v tomto režimu stiskněte tlačítko **F7** na dálkovém ovládání.

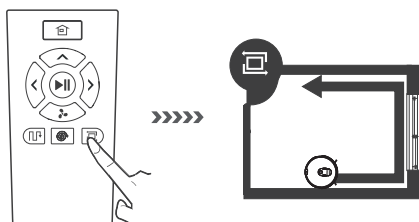

Volba sacího výkonu

U velmi znečištěných povrchů můžete zvýšit výkon sání a tím i sběr nečistot. Tato volba je možná u důkladného, automatického úklidu a také v režimu úklidu podél stěn.

Stiskem tlačítka **F4** na dálkovém ovládání zapnete nejvyšší výkon sání, na displeji vysavače se zobrazí "**HI**". Opětovným stiskem tlačítka **F4** se výkon přepne do normálního výkonu, na displeji vysavače se zobrazí "**LO**". Nejvyšší výkon sání výrazně snižuje dobu provozu akumulátoru!

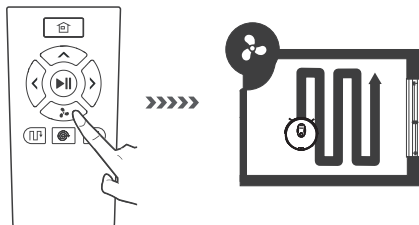

4.6 Volba hlavního kartáče

Součástí vybavení jsou 2 druhy hlavního kartáče. Podle zamýšleného úklidu si jeden z nich vyberte a podle kapitoly 5.3 jej vložte do vysavače.

Hlavní kartáč se štětinami

- Je vhodný jak pro tvrdé povrchy, tak pro koberce.
- Vhodnější na koberce, dosahuje vyšší účinnosti sběru nečistot.
- Pravidelně kartáč čistěte od nečistot a namotaných vlasů.

Speciální lamelový kartáč

- Vzhledem k absenci štětin se méně namotávají vlasy a chlupy.
- Velmi dobře zvládá vysávání větších drobků a nečistot.
- Vhodný především na tvrdé povrchy v kombinaci s mopovacím nástavcem.

4.7. VIRTUÁLNÍ ZEĎ

Virtuální zeď dokáže blokovat určitou oblast vysláním speciálního IR signálu a zabránit tak vysavači před vjezdem do této oblasti.

Pro dosažení efektivnější účinnosti umístěte virtuální zeď za dveře, nebo napříč chodby. Dosah paprsku je do 3 metrů.

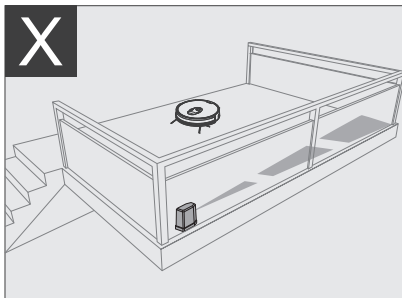
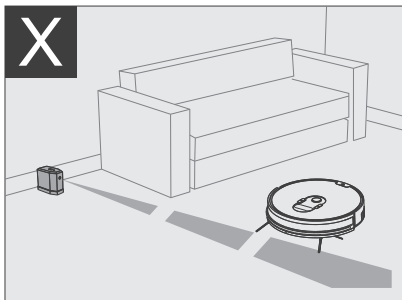
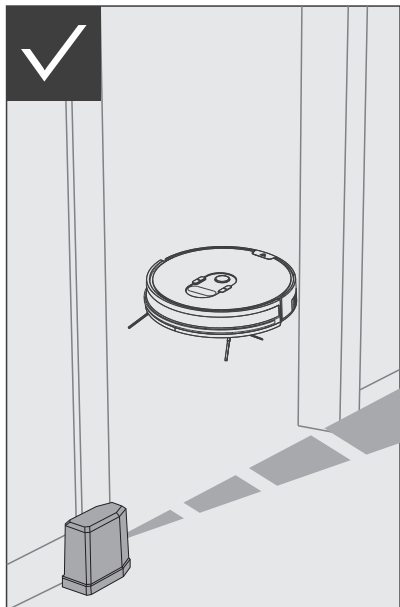

1. Virtuální zeď vytváří neviditelnou bariéru v délce do 3 metrů, která blokuje pohyb vysavače.
2. Před použitím virtuální zdi vložte do prostoru pro baterie 2 kusy baterií typu AA. Pro zapnutí zapněte zeď spínačem **V1** na jeho vrchní straně. Pokud nebudete zeď používat, vypněte ji.
3. Vysavač umístěte do uklízené oblasti tak, jak je znázorněno na štítku virtuální zdi.

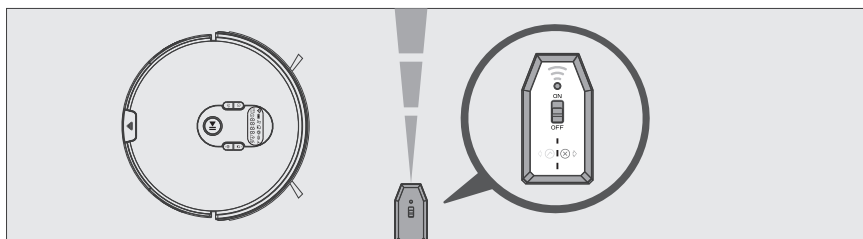

4.8. PLÁNOVÁNÍ ČASU ÚKLIDU



Pro snadný a komfortní úklid můžete na vysavači nastavit aktuální čas a následně i dobu úklidu pro jednotlivé dny podle Vašeho přání.

4.8.1.

Nastavení aktuálního času

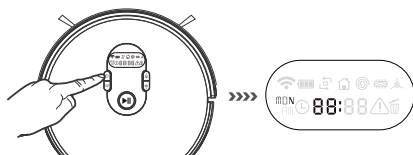
V pohotovostním režimu vysavače stiskněte a podržte 3 sekundy tlačítko **B1** na vysavači, zazní zvukový signál a na displeji začne blikat symbol hodin. Vysavač se přepne do statutu nastavení času - hodiny.



Nastavení hodnoty provedte stiskem tlačítek **B3**  a **B4** , pro přechod na hodiny, minuty, nastavené režimu 12/24 (AM/PM) a dnů stiskněte **B1** .

Pro změnu zobrazování hodin v režimu 12/24 se na displeji zobrazí AM a můžete vybrat mezi ON/OFF. Pokud vyberete ON, budou se hodiny zobrazovat pouze s číslicemi do 12 a současně na displeji bude AM (dopoledne) a PM (odpoledne). Při volbě **OFF** se budou hodiny zobrazovat s hodnotami 0 - 24.

Názvy dnů:

MON = pondělí, TUE = úterý, WED = středa, THU = čtvrtek, FRI = pátek, SAT = sobota
SUN = neděle

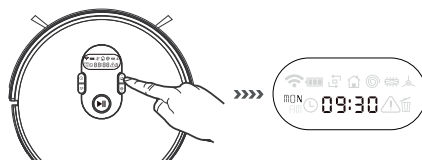



Po dokončení nastavení a uložení hodnot stiskněte **B5**.

* Pokud po dobu 15 sekund neprovedete žádnou volbu, vysavač ukončí režim nastavování a změněné hodnoty nebudou uloženy.

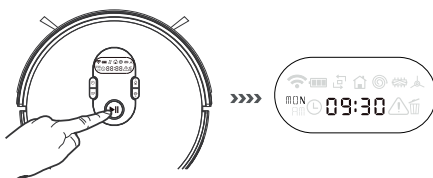
* Pokud nepotvrdíte ukončení nastavování stiskem tlačítka **B5** , hodnoty se neuloží.





4.8.2. Nastavení času úklidu

V pohotovostním režimu stiskněte tlačítko **B1** , zazní zvukový signál. Na displeji začnou blikat symboly "☾" a "MON". Vysavač se přepne do režimu nastavení času úklidu. Tlačítky **B3**  a **B4**  vyberte den.

Názvy dnů:

MON = pondělí, TUE = úterý, WED = středa, THU = čtvrtek, FRI = pátek, SAT = sobota
SUN = neděle

Pro přechod na následnou volbu hodiny a minuty stiskněte tlačítko **B1** . Nastavení hodnoty provedte stiskem tlačítek **B3**  a **B4** .

Pro každý den můžete vybrat jeden čas úklidu.

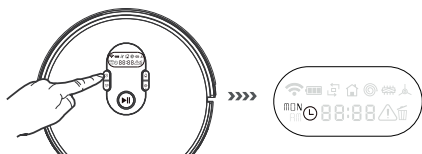

Po dokončení nastavení a uložení hodnot stiskněte **B5** . Vysavač začne uklízet v nastavený čas. Vysavač nesmí být zcela vypnutý, tj. hlavní vypínač **A14** musí být vždy v poloze "I".

* Pokud po dobu 15 sekund neprovedete žádnou volbu, vysavač ukončí režim nastavování a změněné hodnoty nebudou uloženy.

* Pokud nepotvrdíte ukončení nastavování stiskem tlačítka **B5** , hodnoty se neuloží.

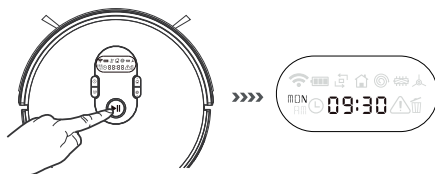

4.8.3. Zrušení plánovaného úklidu

V pohotovostním režimu stiskněte tlačítko **B1** , zazní zvukový signál. Na displeji začnou blikat symboly "☾" a "MON". Vysavač se přepne do režimu nastavení času úklidu. Tlačítka **B3** a **B4** vyberte den, ve kterém požadujeme zrušit úklid. Následně stiskněte tlačítko **B2** čímž zrušíte nastavený čas, na displeji se zobrazovat "--:--". Opětovným stiskem tlačítka **B2** znovu aktivujete nastavený čas a na displeji se daný čas zobrazí. Pro dokončení a uložení nastavení stiskněte tlačítko **B5** .

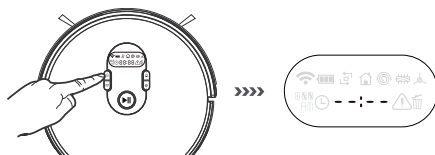

Poznámka – Vypnutím hlavního spínače do polohy "O" zrušíte nastavené časy (hodiny i plánovaný úklid).

4.9 FUNKCE MOPOVÁNÍ - POUŽITÍ NÁSTAVCE NA MOPOVÁNÍ

Mopovací nástavec používejte pouze na tvrdých podlahách - nikoliv na koberci!
Po ukončení mopování a před nabíjením mopovací nástavec odejměte a vyprázdněte.

Pro efektivnější vytírání doporučujeme vysavač zapnout pro úklid vždy v jednotlivých místnostech.

4.9.1. Plnění zásobníku

Otevřete gumovou krytku na horní straně nástavce a pomalu zásobník naplňte čistou vodou. Do vody můžete dát i čistící prostředek na mytí podlahy.

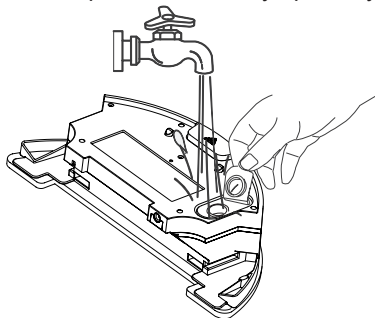

V režimu mopování můžete zvolit intenzitu namáčení mopovací textilie. Volbu provedte stiskem tlačítka **F4**  na dálkovém ovladači. K dispozici jsou tyto možnosti: 1 - nízký stupeň, 2 - střední stupeň, 3 - vysoký stupeň.

Výchozí nastavení je stupeň 2.

4.9.2. Instalace mopovací textilie a mopovacího nástavce

Uzavřete gumovou krytku a nástavec otočte spodní stranou směrem vzhůru.

Mopovací textilii namočte vodou a rukama ji vyždímejte. Na spodní straně jsou plochy se suchým zipem, které jsou určeny pro uchycení mopovací textilie.

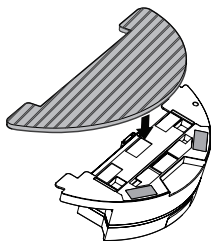

Z vysavače vyjměte zásobník na nečistoty a místo něj umístěte nástavec na mopování.

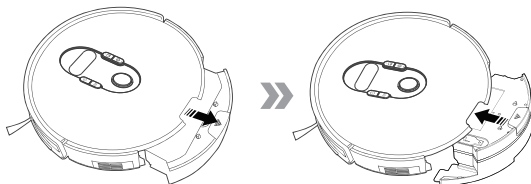

V režimu mopování vysavač začne úklidem prostoru nacházející se před ním o rozloze cca 7 x 7 metrů. Stiskem tlačítka **B5** na vysavači nebo tlačítka **F3** dálkovém ovládání spustíte vysavač.

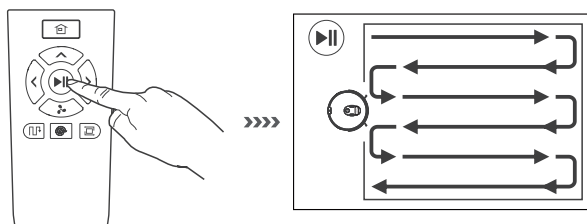

Pozor

Před umístěním mopu na nádržku jej namočte ve vodě a vyždímejte. Při pohybu se mop následně udržuje mokrý pronikající vodou z nádržky. Zásoba vody dokáže udržovat vlhký mop cca 15-30 minut. Pokud zpozorujete stírání podlahy na sucho, je nutné doplnit vodu.

5. APLIKACE ETA SMART

Kompatibilita:

Operační systém smart zařízení

- Android 6.0 a vyšší
- IOS 9.0 a vyšší

Wifi síť

- 2,4 GHz
- zabezpečení WPA1 a WPA2 (doporučeno WPA2)

UPOZORNĚNÍ

Zařízení nelze provozovat na Wifi sítích zabezpečených protokolem IEEE 802.1X (zpravidla firemní Wifi sítě).

Stáhněte si zdarma do svého Smart zařízení aplikaci s názvem "ETA SMART". Tu naleznete v databázi aplikací Apple Store či Google Play, nebo můžete pro urychlení použít následující QR kód:



Poznámky

- Pokud není QR kód aktivní, vyhledejte aplikaci manuálně podle názvu.
- Pro stažení české verze aplikace musíte mít nastavenou ve smart zařízení češtinu jako systémový jazyk.

Aplikace "ETA SMART" umožňuje pohodlné a intuitivní ovládání vysavače z Vašeho smart zařízení. Při párování zařízení a následném používání vysavače se řiďte instrukcemi přímo v aplikaci.

Poznámky

- V případě potíží s párováním nejprve:
 - ověřte, zda nastavení Wifi sítě a operační systém smart zařízení odpovídá stanoveným požadavkům;
 - restartujte vysavač i smart zařízení a proces zopakujte;
 - pokud je to možné, vyzkoušejte i restart samotného Wifi routeru;
 - ověřte, zda je vysavač v dosahu signálu Wifi;
 - ověřte, zda je vysavač nabitý.
- Název Wifi sítě a heslo pro připojení musí obsahovat pouze písmena z abecedy (a-z, malá nebo velká) a číslice (0-9).
- Některé potíže s párováním mohou být způsobeny přesycením Wifi sítí a nastavených kanálů (zejména na sídlištích), které způsobuje kolize a výpadky. Pokud bude k podobným výpadkům docházet, zpravidla pomáhá restart samotného vysavače, případně Wifi routeru. Zároveň je pro stabilní provoz nutné, aby byl váš Wifi signál dostatečně silný a pokrýval celou plochu zamýšleného používání vysavače.
- Disponuje-li vaše smart zařízení systémem **Android 6.0 a vyšší**, je nutné mít zapnutou funkci zjišťování polohy.
- **Pokud potíže přetrvávají navštivte stránku <http://eta.cz/robot/> kde naleznete více informací, nebo nás kontaktujte přímo na vysavace@eta.cz či na telefonním čísle +420 577 055 220.**

6. ÚDRŽBA

Před údržbou nebo čištěním vysavač a nabíjecí stanici vypněte a odpojte od napájení.

5.1. Zásobník na nečistoty

Stiskněte tlačítko pro uvolnění zásobníku **A4** a vyjměte zásobník ven z vysavače. Uvolněte aretaci krytu **D7** a obsah vysypejte do odpadkového koše.

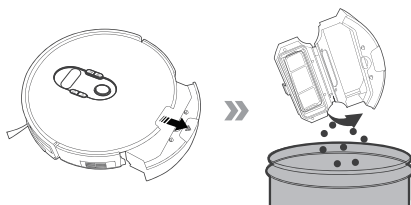

Po otevření zásobníku vyjměte všechny filtry. Ochranný filtr **D4** a molitanový filtr **D5** opláchněte pod tekoucí vodou. Před opětovným použitím jej nechte důkladně vyschnout. HEPA filtr **D6** jemně vyklepejte nebo vyfoukejte (doporučujeme tento úkon provádět mimo obytný prostor). Při silném znečištění můžete HEPA filtr opláchnout pod tekoucí vlažnou vodou (tj. držte a současně nakloňte HEPA filtr tak, aby „znečištěná“ skládaná část směřovala nahoru, voda tekla souběžně se záhyby a vymyla prach uvnitř záhybů). Otočte HEPA filtr o 180° a nechte vodu protékat záhyby v opačném směru. Pokračujte v otáčení a vymývání, dokud HEPA filtr není čistý. Následně jej nechte důkladně oschnout.

Upozornění

- K čištění filtrů nepoužívejte žádné agresivní prací nebo čisticí prostředky ani horkou vodu.
- Pro zachování filtračních parametrů HEPA filtru doporučujeme čištění suchou cestou.
- Pokud se rozhodnete HEPA filtr umýt vodou, sníží se jeho filtrační schopnosti. Maximální počet umytí filtru je 3x. Poté je nutné zakoupit nový.
- HEPA filtr doporučujeme měnit 2x za rok. Ostatní filtry vyměňte, pokud je již nelze řádně vyčistit nebo jsou poškozené.

Po vyčištění filtrů znovu vložte nejprve do zásobníku a poté zásobník instalujte do vysavače.

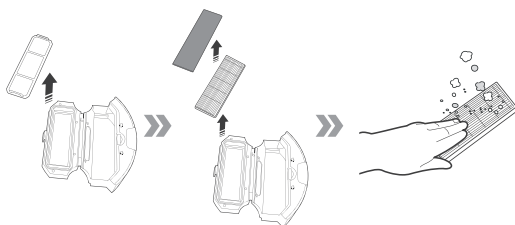

Samotný zásobník lze umýt pod tekoucí vodou.

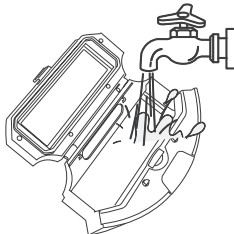

Následně zásobník i filtry ponechejte řádně vyschnout.

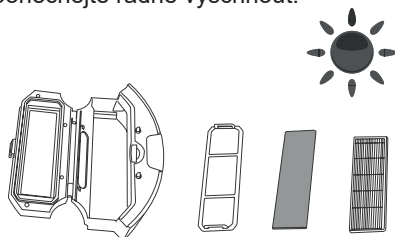

5.2. Nástavec na mopování

Po dokončení mopování vyjměte nástavec, vylejte z něj vodu a odejměte mopovací textilii. Zásobník propláchněte čistou vodou, utřete suchým hadříkem a ponechejte otevřený, aby řádně vyschnul.

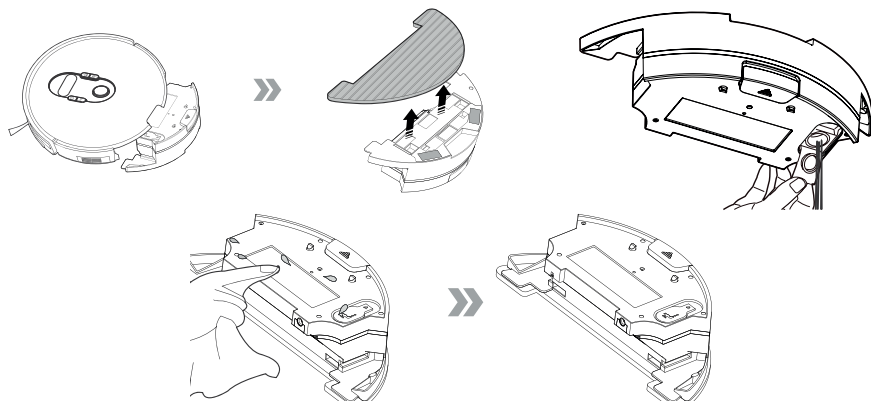

Mopovací textilii řádně umyjte pod tekoucí vodou a nechejte vyschnout.

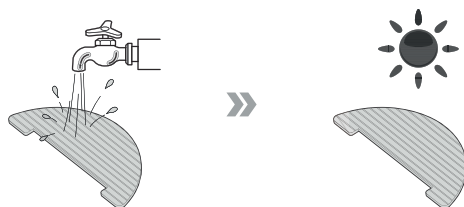

5.3 Hlavní kartáč - údržba a výměna

Nejprve uvolněte prsty 2 pojistky na krytu hlavního kartáče. Následně z vysavače vyjměte kryt a poté i hlavní kartáč. Odstraňte namotané vlasy a další nečistoty. Dále očistěte na okrajích obě uchycení kartáče včetně unašeče kartáče ve vysavači.

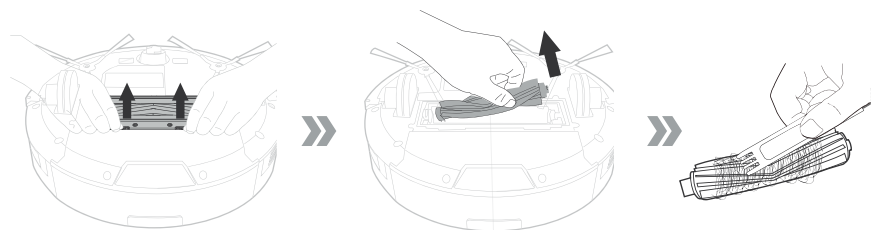

Vyjměte také boční kartáče a očistěte namotané vlasy a nečistoty.

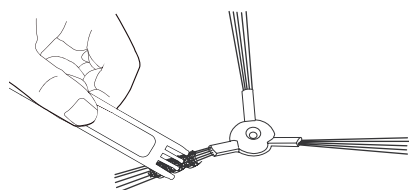

5.4. Ostatní části vysavače

K čištění vnějších částí vysavače použijte suchý, případně mírně navlhčený hadřík nebo ubrousek.

Očistěte přední kolo od namotaných vlasů. Dále všechny senzory na spodní straně vysavače, aby byla dodržena jejich správná funkce a citlivost

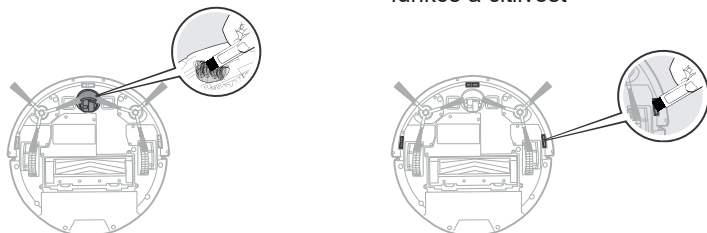

Pro správný pohyb vysavače pravidelně čistěte přední kolečko. Kolečko vyjměte a pod ním je umístěn senzor pro pohyb. Očistěte kolečko, osu a prostor za kolečkem, kde je průhledová část pro senzor.

Na předním nárazníku se nacházejí senzory pro nárazům do překážek, které jsou pod zatmavenou částí. Tuto také důkladně očistěte a udržujte v čistotě.

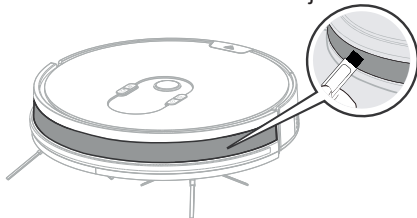

Na spodní straně vysavače očistěte nabíjecí kontakty **A5** a také kontakty na nabíjecí stanici **E3**.

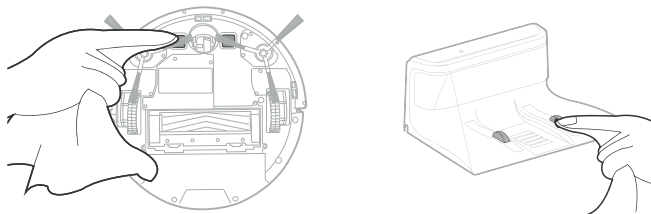

* Pokud přístroj nebudete delší dobu používat, nejprve zcela nabijte akumulátor a potom vypnutý přístroj uložte na suchém místě.

* Pokud potřebujete vysavač uložit na déle jak 6 měsíců bez použití, nabijte akumulátor, vypněte jej a vyjměte akumulátor mimo spotřebič. Baterie z dálkového také doporučujeme vyjmout mimo prostor pro baterie.

5.5. Výměna/vyjmutí akumulátoru















Při vyjímání akumulátoru spotřebič vypněte a odpojte od napájení z el. sítě.





Pro výměnu či vyjmutí akumulátoru odšroubujte 4 šroubky krytu **A6**. Akumulátor je v úložném prostoru volně položen, přičemž je s vysavačem spojen konektorem.

Při odpojování konektoru je nutné nejprve stlačit pojistku na konektoru. Při opětovném připojování je nutné po spojení nejprve zasunout konektor i s jeho kablíkem do příslušného prostoru a pak volně položit akumulátor do jeho uložení. Kryt řádně zašroubujte zpátky na své místo.

7. BĚŽNÉ PROBLÉMY

Pokud se vyskytne problém, na displeji vysavače se zobrazí indikace chyby a současně zazní zvuková signalizace různé délky. V následující tabulce naleznete výpis chyb a jejich možných příčin.

	Druh poruchy	Displej zobrazuje	Počet zvukových signálů	Řešení
01	Závada levého kola	E11 	1	Zkontrolujte, zda nejsou na levém kolečku namotány nečistoty.
02	Závada pravého kola	E12 	1	Zkontrolujte, zda nejsou na pravém kolečku namotány nečistoty.
03	Závada levého kartáče	E13  	1	Zkontrolujte, zda nejsou na levém kartáči namotány nečistoty.
04	Závada pravého kartáče	E14  	1	Zkontrolujte, zda nejsou na pravém kartáči namotány nečistoty.
05	Závada hlavního kartáče	E15  	1	Zkontrolujte, zda nejsou na hlavním kartáči namotány nečistoty.
06	Vysavač není na podlaze	E21 	2	Vysavač položte na podlahu a případně znovu vypněte a zapněte.
07	Chyba senzorů proti pádu	E22 	2	Zkontrolujte, zda na senzorech nejsou nečistoty a očistěte je.
08	Chyba předního nárazníku	E42 	2	Zkontrolujte, zda je dotykový nárazník přístroje v pořádku. Vypněte a zapněte vysavač.
09	Vysavač uvíznul na překážce	E31 	3	Vysavač přemístěte do volného prostoru a opětovně ho zapněte.
10	Chyba ventilátoru	E32 	3	Vypněte a zapněte vysavač. Pokud závada bude přetrvávat, kontaktujte autorizovaný servis.
11	Abnormální stav nástavce na mopování	E33 	3	Zkontrolujte, zda je nástavec správně nainstalován.

Druh poruchy		Displej zobrazuje	Počet zvukových signálů	Řešení
12	Chyba nabíjení	E41 	3	Zkontrolujte prosím, zda je přístroj připojen k nabíjecí stanici.
13	Senzory v předním nárazníku	E42 	4	Vypněte a zapněte vysavač. Pokud závada bude přetrvávat, kontaktujte autorizovaný servis.
14	Abnormální stav navigačního modulu	E43 	5	Vypněte a zapněte vysavač. Pokud závada bude přetrvávat, kontaktujte autorizovaný servis.
15	Slabé napětí akumulátoru	LO 	/	Vraťte zařízení do nabíjecí stanice pro nabití.
16	Zanesené filtry		/	Vyjměte a vyčistěte všechny filtry.

Během používání produktu se mimo výše uvedené stavy můžete setkat i s těmito problémy:

Problém	Příčina	Řešení
01 Vysavač nelze nabít.	Vysavač není správně připojen na nabíjecí stanici.	Zkontrolujte zda jsou konektory pro nabíjení vysavače správně připojeny ke konektorům nabíjecí stanice.
	Nabíjecí stanice je vypnutá, vysavač je zapnutý. Tím se spotřebovává energie z akumulátoru.	Pokud vysavač neuklízí, doporučujeme jej ponechat v nabíjecí stanici. Tak se udržuje vysavač nabitý a připravený pro úklid.
02 Vysavač se přestal pohybovat, uvízl u při úklidu.	Do kartáčů se mohla namotat překážka, jako např. volné kabely, záclona, koberec nebo jeho třásně.	Odstraňte překážku z kartáče a zabezpečte uklízený prostor, aby se tato situace neopakovala.
03 Před dokončením úklidu se vysavač vrací do nabíjecí stanice.	Vysavač se vrací z důvodu vybití akumulátoru.	Řádně nabijte vysavač v nabíjecí stanici.
	Doba úklidu a rychlost pohybu je odlišná na různých druzích povrchu, jako např. dlažbě, linoleu, dřevěných podlahách.	Dobu úklidu ovlivňuje mnoho faktorů, jako jsou: tvrdost povrchu, množství nečistot, počet překážek a také zvolený režim úklidu.

Problém		Příčina	Řešení
04	Vysavač neuklidil v naplánovaný čas	Vysavač nebyl zapnutý.	Zapněte hlavní vypínač.
		Vybitý akumulátor.	Řádně nabijte vysavač v nabíjecí stanici.
		Vysavač se během úklidu zablokoval kvůli plnému zásobníku.	Vysavač vypněte, vyprázdněte a vyčistěte zásobník na nečistoty a kartáče.
05	Nefunguje dálkový ovladač (dosah ovladače je max. 5 m)	Vybité baterie v dálkovém ovladači.	Vyměňte baterie v ovladači za nové, dodržte správně polaritu.
		Vysavač je vypnutý / vybitý akumulátor.	Zkontrolujte, zda je zapnutý hlavní vypínač vysavače a zkontrolujte, zda je vysavač nabitý
		Dálkový ovladač nekomunikuje s vysavačem, protože jsou vysílací a přijímací senzory znečištěné.	Očistěte horní část vysavače a přední část dálkového ovladače čistým hadříkem.
		V blízkosti vysavače dochází k rušení infračervených paprsků.	Nepoužívejte dálkový ovladač v blízkosti jiných infračervených zařízení.

V případě problémů nebo dalších dotazů kontaktujte prosím naši servisní a zákaznickou linku vydavace@eta.cz, 577 055 220, kde Vám poskytneme další informace.

8. TECHNICKÉ PARAMETRY

1	Provozní napětí	== 14,4 V
2	Akumulátor	Nabíjecí akumulátor; 2400 mAh, Li-Ion (doba nabíjení je zhruba 5 hod.)
3	Provozní doba	90 až 120 minut
4	Rozměry	330 x 78 mm
5	Hmotnost	4,6 kg (pouze vysavač 2,55 kg)
6	Kapacita akumulátoru	2400 mAh
7	Kapacita zásobníku	600 ml
8	Kapacita mop. nádržky	300 ml
9	Frekvenční rozsah	2,4 GHz
10	Výstupní výkon (EIRP)	15,95 dBm
11	Bezdrátová technologie	Wifi
12	Hlučnost	Deklarovaná hladina akustického výkonu je 72 dB(A) re 1pW

Technické specifikace dálkového ovladače:

1	Provozní napětí	--- 3 V
2	Baterie	2 baterie AAA
3	Rozměry	108 x 50 x 24 mm
4	Hmotnost	0,045 kg

Technické specifikace nabíjecí stanice

1	Provozní napětí	--- 19 V
2	Rozměr Š×V x H:	222 × 90 × 154 mm
3	Hmotnost	0,3 kg

Napájecí adaptér

Název výrobce nebo ochranná známka, obchodní registrační číslo a adresa	ETA a.s., Náměstí práce 2523, 760 01 Zlín
Identifikační číslo modelu zařízení	ETA251590000
Název výrobce adaptéru nebo ochranná známka, obchodní registrační číslo a adresa	Ten Pao industrial Co., Ltd. Room 10-11, 6/F., Kwong Sang Hong Centre, 151-153 Hoi Bun Road, Kwun Tong, Kowloon, Hong Kong
Identifikační značka modelu adaptéru	S012DBV1900060
Vstupní napětí	100-240 V (AC)
Vstupní frekvence	50/60 Hz
Výstupní napětí	19 V (DC)
Výstupní proud	0,6 A
Výstupní výkon	11,4 W
Průměrná účinnost v aktivním režimu	84,85 %
Účinnost při malém zatížení (10 %)	76,32 %
Spotřeba energie ve stavu bez zátěže	0,057 W
Spotřebič třídy ochrany	II.

Procenta jmenovitého výstupního proudu

Stav zatížení 1	100 % ± 2 %
Stav zatížení 2	75 % ± 2 %
Stav zatížení 3	50 % ± 2 %
Stav zatížení 4	25 % ± 2 %
Stav zatížení 5	10 % ± 1 %
Stav zatížení 6	0 % (bez zatížení)

Tímto ETA a.s. prohlašuje, že typ rádiového zařízení ETA2515 je v souladu se směrnicí 2014/53/EU. Úplné znění EU prohlášení o shodě je k dispozici na této internetové adrese: <http://eta.cz/declaration-of-conformity>

Změna technické specifikace a obsahu případného příslušenství dle modelu výrobku vyhrazena výrobcem. Výrobce si také vyhrazuje právo na změny/aktualizace aplikace ETA SMART bez předchozího upozornění. Charakter těchto změn/aktualizací může způsobit, že některé informace či postupy uvedené v tomto návodu budou neaktuální či nebudou popsány.

Změna technické specifikace a obsahu případného příslušenství dle modelu výrobku vyhrazena výrobcem.

9. EKOLOGIE



Pokud to rozměry dovolují, jsou na všech kusech vytištěny znaky materiálů použitých na výrobu balení, komponentů a příslušenství, jakož i jejich recyklace. Uvedené symboly na výrobku nebo v průvodní dokumentaci znamenají, že použité elektrické nebo elektronické výrobky nesmí být likvidovány společně s komunálním odpadem. Za účelem správné likvidace výrobku jej odevzdejte na určených sběrných místech, kde budou přijaty zdarma. Správnou likvidací tohoto produktu pomůžete zachovat cenné přírodní zdroje a napomáháte prevenci potenciálních negativních dopadů na životní prostředí a lidské zdraví, což by mohly být důsledky nesprávné likvidace odpadů. Další podrobnosti si vyžádejte od místního úřadu nebo nejbližšího sběrného místa. Při nesprávné likvidaci tohoto druhu odpadu mohou být v souladu s národními předpisy uděleny pokuty. Tento spotřebič je vybaven Li-Ion akumulátorem s dlouhou životností. Pro ochranu životního prostředí je nutné po ukončení životnosti spotřebiče vybitý akumulátor z něho demontovat a vhodným způsobem, prostřednictvím k tomu určených speciálních sběrných sítí, akumulátor i spotřebič bezpečně zlikvidovat.

Vybité vyjměte a vhodným způsobem prostřednictvím k tomu určených speciálních sběrných sítí bezpečně zlikvidujte. Baterie nikdy nelikvidujte spálením!

Údržbu rozsáhlejšího charakteru nebo údržbu, která vyžaduje zásah do vnitřních částí spotřebiče, musí provést odborný servis! Nedodržením pokynů výrobce zaniká právo na záruční opravu!

Záruka 24 měsíců se nevztahuje na snížení užitečné kapacity akumulátoru z důvodu jejího používání nebo stáří. Užitečná kapacita se snižuje v závislosti na způsobu používání akumulátoru.

UPOZORNĚNÍ A SYMBOLY POUŽITÉ NA SPOTŘEBIČI, OBALECH NEBO V NÁVODU:

HOUSEHOLD USE ONLY – Pouze pro použití v domácnosti. DO NOT IMMERSE IN WATER OR OTHER LIQUIDS – Neponořovat do vody nebo jiných tekutin.



TO AVOID DANGER OF SUFFOCATION, KEEP THIS PLASTIC BAG AWAY FROM BABIES AND CHILDREN. DO NOT USE THIS BAG IN CRIBS, BEDS, CARRIAGES OR PLAYPENS. THIS BAG IS NOT A TOY.

Nebezpečí udušení. Nepoužívejte tento sáček v kolébkách, postýlkách, kočárcích nebo dětských ohrádkách. PE sáček odkládejte mimo dosah dětí. Sáček není na hraní.

Caution = Upozornění

- Dry location use only. = Používejte pouze v suchém prostředí.
- May explode if disposed of in fire. = Při vhození do ohně může vybuchnout.
- For safe operation carefully read user's manual. = Pro bezpečný provoz si pozorně přečtěte uživatelskou příručku.
- To prevent injury or fire. Do not allow metal object to contact battery terminals. = Pro prevenci zranění nebo vzniku požáru nedovolte, aby se kovové kontakty dotýkaly svorek baterie.
- Use only with special charger at room temperature 50-104 °F (10-40 °C). = Používejte pouze s dodanou nabíjecí stanicí při teplotě 10-40 °C (50-10 °F).



- Čtěte návod k obsluze



- Ondnímatelná napájecí jednotka



UPOZORNĚNÍ

eta 2515

NÁVOD NA OBSLUHU

Vážení zákazník, ďakujeme Vám za zakúpenie nášho produktu. Pred uvedením tohto prístroja do prevádzky, si veľmi pozorne prečítajte návod na obsluhu a tento návod spolu so záručným listom, dokladom o predaji a podľa možností aj s obalom a vnútorným obsahom obalu dobre uschovajte.

Tip

Pre prvotné spárovanie vysávača s Vašou domáci Wifi sieťou pomocou aplikácie "ETA SMART" navštívte naše webové stránky <http://eta.cz/robot/>.

VŠEOBECNÉ BEZPEČNOSTNÉ POKYNY



- Inštrukcie v návode považujte za súčasť spotrebiča a postúpte ich akémukoľvek ďalšiemu užívateľovi spotrebiča.
- Skontrolujte, či údaj na typovom štítku zodpovedá napätiu vo Vašej elektrickej zásuvke
- Tento spotrebič môžu používať deti vo veku 8 rokov a staršie a osoby so zníženými fyzickými alebo mentálnymi schopnosťami alebo nedostatkom skúseností a znalostí, pokiaľ sú pod dozorom alebo boli poučené o používanie tohto spotrebiča bezpečným spôsobom a rozumie prípadným nebezpečenstvom. Deti si so spotrebičom nesmú hrať. Čistenie a údržbu vykonávanú užívateľom nesmú vykonávať deti bez dozoru.
- Ak je napájací prívod adaptéra tohto spotrebiča poškodený, musí byť prívod nahradený výrobcom, jeho servisným technikom alebo podobne kvalifikovanou osobou, aby sa tak zabránilo vzniku nebezpečnej situácie.
- Pred výmenou príslušenstva alebo prístupných častí, ktoré sa pri používaní pohybujú, pred montážou a demontážou, pred čistením alebo údržbou, spotrebič vypnite!
- Ruky/prsty neprikladajte do otáčajúcej sa valcovej kefy, aby ste predišli zraneniam.
- Sieťový adaptér dodaný so spotrebičom je určený len pre tento spotrebič, nepoužívajte ho na iné účely. Súčasne pre tento spotrebič používajte len k nemu dodaný sieťový adaptér, pre dobíjanie nepoužívajte iný typ adaptéra (napr. od iného spotrebiča).
- Spotrebič musí byť napájaný iba bezpečným malým napätím odpovedajúcim značeniu spotrebiča.
- Spotrebič v žiadnom prípade nepoužívajte, ak ma poškodený adaptér alebo vidlicu, ak nepracuje správne alebo spadol na zem a poškodil sa alebo spadol do vody. V takýchto prípadoch spotrebič odneste do špecializovaného servisu, aby preverili jeho bezpečnosť a správnu funkciu.

- Výrobok je určený len pre použitie v domácnostiach a pre podobné účely (v obchodoch, kanceláriách a podobných pracoviskách, v hoteloch, moteloch a iných obytných prostrediach, v podnikoch zaisťujúcich nocľah s raňajkami)! Nie je určený pre komerčné použitie!
- **Vysávač nikdy neponárajte do vody (ani čiastočne)!**
- Nikdy nevysávajte bez správne založeného filtračného systému a mikrofiltrov!
- Nevysávajte ostré predmety (napr. **sklo, črepy**), horúce, horľavé, výbušné predmety (napr. **popol, horiace zvyšky cigariet, benzín, riedidlá**), ale ani mazivá (napr. **tuky, oleje**) a žieravé prostriedky (napr. **kyseliny, rozpúšťadlá**). Vysatím týchto predmetov môže dôjsť k poškodeniu filtrov, popr. vysávača.
- Nenechávajte spotrebič vystavený poveternostným faktorom (**dážď, mráz, slnko** atď.).
- Vysávač vždy najskôr vypnite, odpojte vidlicu prívodného kábla od elektrickej siete a až potom vyprázdňte nádobu na prach, vyčistite/vymeňte mikrofiltre, očistite vysávač alebo jeho príslušenstvo.
- Ak sa spotrebič dlhší čas nepoužíva, odpojte nabíjaciu stanicu od elektrického napájania. Vysávač vysuňte mimo kontaktov nabíjacej stanice. Tým zabránite vybíjaniu vysávača.
- Spotrebič nikdy nepoužívajte na žiadny iný účel, než na ktorý je určený a popísaný v tomto návode!
- Aby sa zaistila bezpečnosť prístroja a správna funkčnosť spotrebiča, používajte iba originálne náhradné diely a výrobcom schválené príslušenstvo.
- Výrobca nezodpovedá za škody spôsobené nesprávnym používaním spotrebiča a príslušenstva a nie je zodpovedný zo záruky za spotrebič v prípade nedodržania vyššie uvedených bezpečnostných upozornení. Za nesprávne používanie spotrebiča sa medzi iným považuje nedodržanie pravidelnej výmeny alebo údržby všetkých filtrov.
- Zabezpečte prosím škáry a medzery na podlahách (napr. u prechodových líšt) aby nedochádzalo k poškodzovaniu rotačných kief. Tieto škáry môžu tiež obmedziť vysávač zaseknutím štetín kiefy do tohoto priestoru.
- Vysávač nemožno použiť na koberci, ktorého dĺžka vlasu je viac ako 1 cm.
- Nabíjačku používajte len v miestnosti.
- Nepoužívajte pre diaľkový ovládač dobíjacie akumulátory.
- Pri dobíjaní akumulátora sa sieťový adaptér zohrieva, je to normálny stav.
- Nedobíjajte akumulátor, z ktorého uniká elektrolyt.
- Kontakty akumulátora alebo nabíjačky nespájajte! Ak akumulátor nepoužívate, držte ho z dosahu kovových predmetov, ako sú kancelárske sponky, mince, kľúče, klince, skrutky alebo ďalšie drobné kovové predmety, ktoré môžu spôsobiť skratovanie svoriek akumulátora. Vzájomne skratovanie svoriek akumulátora môže spôsobiť popáleniny alebo požiar.
- Urobte opatrenia, ktoré zabránia vysávači prerušeniu upratovania:
 - Umiestnite na bezpečné miesto predmety, ktoré sa dajú ľahko prevrátiť (vázy).
 - Zabezpečte okraje kobercov.
 - Visiace obrusy a záclony by sa nemali dotýkať zeme.
 - Horľavé predmety musí byť umiestnené ďalej od zdroja ohňa.
 - Voľne položené prívodné káble zrovnajte alebo zabezpečte proti kolízii s vysávačom.
 - Pozbierajte noviny, knihy, časopisy a väčšie kusy papiera rozhádzané po zemi.
- Hlavná kefa a zásobník na nečistoty musia byť správne nainštalované.
- Senzory proti pádu by mali byť vyčistené.
- Ak požaduje upratovanie v jednej miestnosti, zatvorte všetky súvisiace dvere.
- Vysávač potrebuje pre upratovanie pod nábytkom minimálne 10 cm na výšku voľného priestoru, aby nedošlo k jeho zachyteniu, či uviaznutiu.
- Udržujte batérie mimo dosahu detí a nesvojprávnych osôb. Osoba, ktorá prehltnie batérie, musí okamžite vyhľadať lekársku pomoc.

- Pamätajte na to, že sa robot pohybuje sám od seba. Pri chôdzi v priestore pohybu robota buďte opatrní a nešliapnete na neho!
- Nedovoľte, aby vysávač spadol. Ak by k tomu došlo, spustíte vysávač a sledujete jeho pohyb pre kontrolu, či je všetko v poriadku. Táto kontrola je dôležitá pre následné upratovanie bez Vašej prítomnosti.
- Ak batéria tečie, okamžite ju vyberte, v opačnom prípade môže vysávač poškodiť.
- Vybité a poškodené batérie a akumulátor zlikvidujte vhodným spôsobom (pozri text **8. EKOLÓGIA**).







Bezdrôtové spojenie a kompatibilita

- Spoločnosť ETA nemôže byť žiadnym spôsobom zodpovedná za akékoľvek náhodné, nepriame alebo následné škody, ani za straty dát, či straty spôsobené únikom informácií behom komunikácie prostredníctvom bezdrôtových technológií.
- Úspešnú bezdrôtovú komunikáciu nie je možné 100% zaručiť u všetkých Smart zariadení a Wifi sietí (routerov). Vzhľadom k rozmanitosti prístrojov na trhu môžu nastať prípady, kedy charakter či špecifikácia daného Smart zariadenia, či Wifi siete (routera) znemožňuje pripojenie, prípadne je nejakým spôsobom narušená. Úspešnosť bezdrôtovej komunikácie prostredníctvom Wifi siete ďalej tiež ovplyvňuje rada faktorov, vrátane hardwarovej a softwarovej konfigurácie. Spojenie medzi robotom a vašou Wifi sieťou môže byť tiež negatívne ovplyvnené okolitými Wifi sieťami, ktoré môžu byť naladené na rovnaký kanál a tým narušovať spojenie (napr. na sídliskách, v bytových domoch a pod.). Tieto skutočnosti nie sú dôvodom na reklamáciu spotrebiča.









Aplikácia je vlastnená a prevádzkovaná tretím subjektom (ďalej iba „Subjekt“) odlišným od spoločnosti HP TRONIC Zlín, spol. s r.o. (ďalej iba „Predajca“). Medzi Subjektom a Predajcom nedochádza k prenosu osobných údajov. Pri registrácii do aplikácie dáva zákazník osobné údaje priamo Subjektu, ktorý sa stáva správcou osobných údajov. Aplikácia a s tým spojená ochrana osobných údajov sa riadia pravidlami Subjektu.



Upozornenie

 <p>Iba autorizovaný servis je oprávnený vykonávať opravy alebo úpravy tohto výrobku, inak neodborné zaobchádzanie môže spôsobiť požiar, úraz elektrickým prúdom alebo osobné poranenie.</p>	 <p>Nepoužívajte žiadnu inú nabíjaciu stanicu vrátane priloženého sieťového adaptéra ako tie, ktoré sú súčasťou tohto výrobku, čo môže spôsobiť poškodenie prístroja alebo úraz elektrickým prúdom.</p>
 <p>Nikdy sa nedotýkajte prívodného kábla prístroja mokrou rukou, čo môže spôsobiť úraz elektrickým prúdom.</p>	 <p>Neohýbajte nadmerne prívodný kábel alebo ho nezaťažujte, mohlo by to spôsobiť jeho poškodenie, oheň alebo úraz elektrickým prúdom.</p>
 <p>Nepoužívajte váš odev alebo časť vášho tela (hlavu, prst a. t. d.) pre dotyk kefy alebo kolies prístroja, mohlo by to spôsobiť osobné poranenie.</p>	 <p>Zabráňte priblíženiu výrobku k cigarete, zapalovačom, zápalkám alebo inému tepelnému zdroju alebo horľavému materiálu.</p>

Upozornenie

 <p>Vysávač nepoužívajte v komerčných priestoroch, mohlo by dôjsť k poškodeniu vysávača prehriatím.</p>	 <p>Pred použitím odstráňte všetky ľahko zničiteľné predmety (vr. predmetov s vysokými odrazovými vlastnosťami, látky, sklenené fľaše, a. t. d.), mohlo by dôjsť k poškodeniu týchto predmetov alebo obmedzenie funkcie vysávača.</p>
 <p>Prívodný konektor adaptéra do nabíjacej stanice úplne zasuňte, inak by mohlo dôjsť k úrazu el. prúdom, skratu, či požiaru.</p>	 <p>Na vysávač nestúpajte ani nesadajte, mohlo by dôjsť k poškodeniu vysávača alebo k zraneniu.</p>
 <p>Nevysávajte vodu ani iné tekutiny, mohlo by dôjsť k poškodeniu vysávača.</p>	 <p>Vysávač nepoužívajte na malých stolíkoch a stoličkách, či na malom priestore, mohlo by dôjsť k poškodeniu vysávača.</p>
 <p>Vysávač nepoužívajte vonku, mohlo by dôjsť k poškodeniu vysávača.</p>	
 <p>Nenechávajte na zemi nite, drôty ani iné predmety s dĺžkou väčšou ako 150 mm, mohli by sa zamotať do kefy.</p>	

1. POUŽITIE

Zariadenie je určené na použitie doma, v hotelových izbách a malých kanceláriách. Je vhodné na čistenie rôznych kobercov s krátkym vlasom, drevených podláh, tvrdých podláh, keramických dlaždíc, a. t. d.

2. SÚČASTI BALENIA A OPIS ČASTÍ

2.1 POHĽAD Z HORNEJ STRANY:

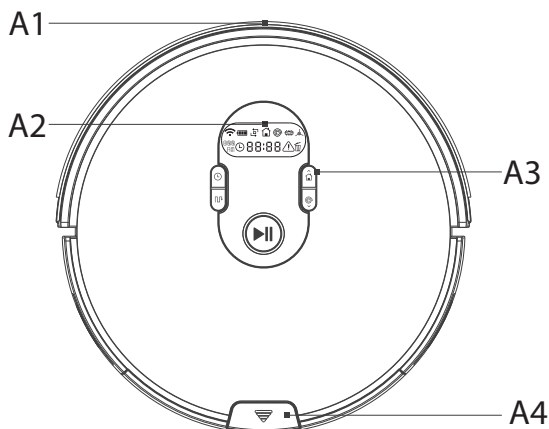

- A1.** Predný nárazník
- A2.** Displej
- A3.** Ovládací panel
- A4.** Tlačidlo na uvoľnenie zásobníka

2.2 POHĽAD ZE SPODŇÍ STRANY:

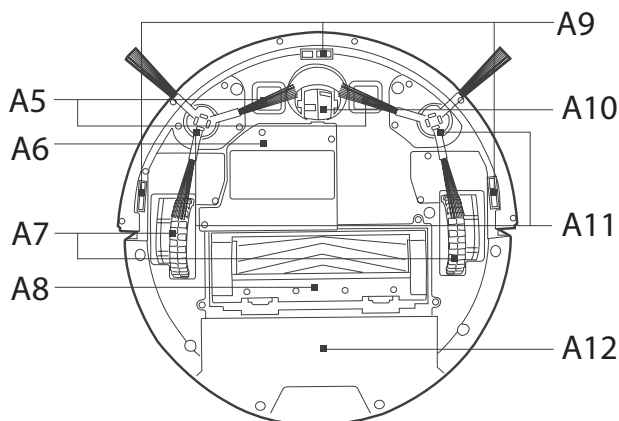

- A5.** Nabíjací konektor
- A6.** Kryt akumulátora
- A7.** Pohonné kolieska
- A8.** Kryt hlavnej kefy
- A9.** Sensory proti pádu zo schodov
- A10.** Predné koliesko
- A11.** Postranné kefy
- A12.** Zásobník na nečistoty

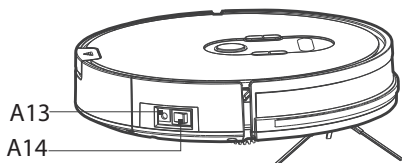

A13. Konektor na nabíjanie

A14. Hlavný vypínač

Súčasťou balenia je: nabíjacia základňa, napájací adaptér, diaľkový ovládač, 4 postranné kefy, hlavná kefa, špeciálna lamelová kefa, 2 mopovacie textilie, 2 x HEPA filter, nástavec na mopovanie so zásobníkom na vodu 300 ml, virtuálna stena, čistiaci nástroj.

2.3 OVLÁDACÍ PANEL

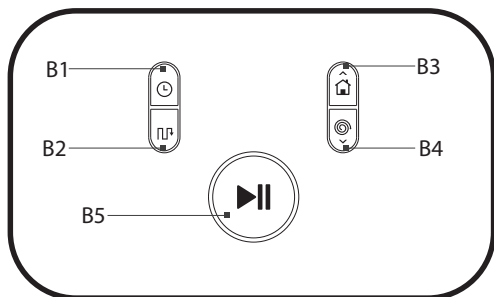

B1. Nastavenie plánu upratovania

B2. Smart (auto) upratovanie s GYRO navigáciou

B3. Návrat do nabíjacej stanice / navýšenie hodnoty času

B4. Lokálne upratovanie / - zníženie hodnoty času

B5. Klasik (bežné) upratovanie / zastavenie vysávača / kontrolka stavu

2.4 NÁSTAVEC NA MOPOVANIE SO ZÁSOBNÍKOM

C1. Tlačidlo na uvoľnenie nástavca

C2. Zásobník na vodu

C3. Silikónová zátka

C4. Mopovacie textilie

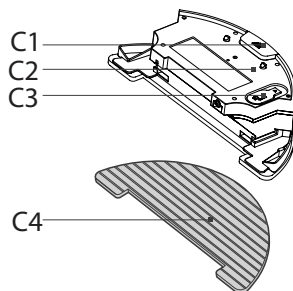

2.5 ZÁSOBNÍK NA NEČISTOTY

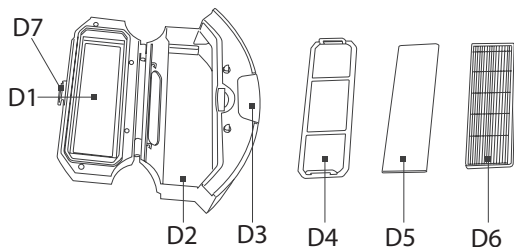

D1. Kryt zásobníka

D2. Zásobník na nečistoty

D3. Uvoľňovacie tlačidlo

D4. Ochranný filter

D5. Molitanový filter

D6. HEPA filter

D7. Aretácia krytu

Vysávač nikdy nepoužívajte bez inštalovaného zásobníka na nečistoty, prípadne mopovacieho nástavca.

2.6 NABÍJACIA STANICA

- E1.** Kontrolka prevádzky
- E2.** Napájací adaptér
- E3.** Konektory na nabíjanie
- E4.** Konektor na pripojenie napájacieho adaptéra

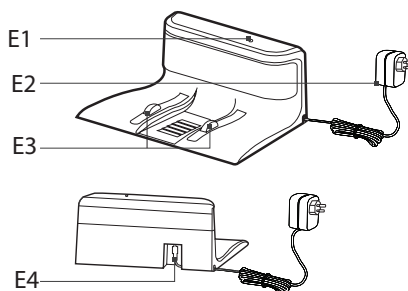

VIRTUÁLNA STENA

- V1** Hlavný spínač
- V2** Zdroj vysielaného IR lúča
- V3** Kontrolka
- V4** Kryt batérie

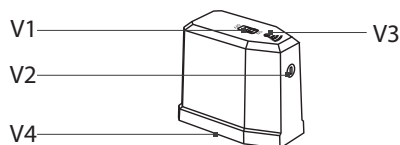

2.7 DIALKOVÝ OVLÁDAČ

- F1** Návrat do nabíjacej základne
- F2** Smerové tlačidlo pre pohyb prístroja
- F3** Spustenie upratovania Klasik (bežné) / pozastavenie aktivovaného režimu
- F4** Voľba sacieho výkonu / intenzity namáčania
- F5** Smart (auto) upratovanie
- F6** Lokálne upratovanie
- F7** Upratovanie pozdĺž stien

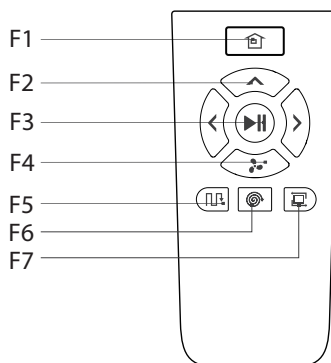

Objednávacie kódy náhradných dielov pre výmenu:

- ETA151500160 - hlavná kefa
- ETA151500170 - lamelová kefa
- ETA151500240 - diaľkový ovládač
- ETA151500070 - bočné kefy (2 ks)
- ETA151500260 - čistiaci nástroj
- ETA151500090 - HEPA filter + molitanový filter
- ETA151500220 - ochranný filter
- ETA151500110 - zásobník na nečistoty
- ETA151500210 - nabíjacia stanica
- ETA151500250 - napájací adaptér
- ETA151500120 - nástavec na mopovanie so zásobníkom
- ETA151500270 - mop
- ETA151500150 - kryt hlavnej kefy
- ETA151500190 - akumulátor
- ETA151500280 - virtuálna stena

3. INŠTALÁCIA VÝROBKU

- 1) Položte nabíjaciu stanicu na rovný povrch vedľa steny. Potom zapojte adaptér do elektrickej zásuvky. Pre uchytenie k podlahe môžete použiť tiež obojstrannú lepiacu pásku.
- 2) Uistite sa, že 2 metre smerom dopredu a 1 meter okolo nie sú žiadne prekážky.
- 3) Prepojte adaptér k nabíjacej stanici a potom zapojte adaptér do elektrickej siete.
- 4) Do diaľkového ovládača a virtuálnej steny vložte batérie, dodržte správnu polaritu (ovládač - typ batérií AAA, virtuálna stena - typ batérií AA).

Tipy

Pokud je to možné, doporučujeme nabíjaciu stanicu neinstalovať na koberec. Umistěte ji dlouhodobě ve stálé poloze. Při provozu vysavače nabíjecí stanici nepřemísťujte.

Inštalácia postranných kefiék

Kefy umiestnite podľa odpovedajúcej farby na odpovedajúce unášače a zatlačte ich. Potiahnutím smerom nahor sa uistíte o správnom zaistení.

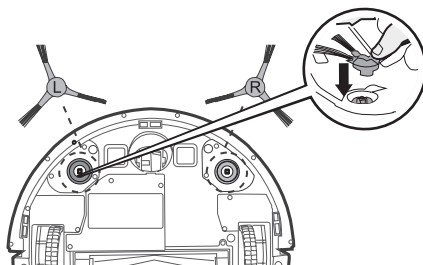

4. OVLÁDANIE VÝROBKU

Aby sa vysávač vždy správne navrátil do nabíjacej stanice, je nutné ho vypúšťať k upratovaniu práve priamo z nabíjacej stanice.

4.1 ZAPNUTIE VYSÁVAČA

Vysávač zapnite hlavným spínačom na bočnej strane výrobku do polohy I.

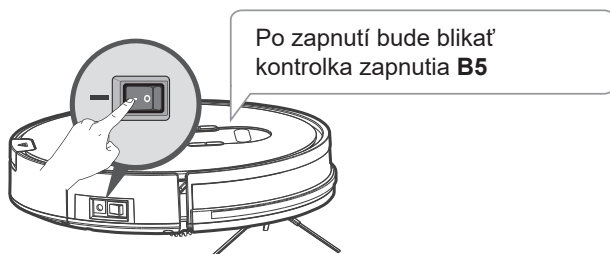

4.2 SPÔSOBY NABÍJANIA

A. Manuálne nabíjanie

Najprv pripojte adaptér k nabíjacej stanici a potom zapojte do elektrickej siete; nasadte vysávač na nabíjaciu stanicu a nabíte ho.

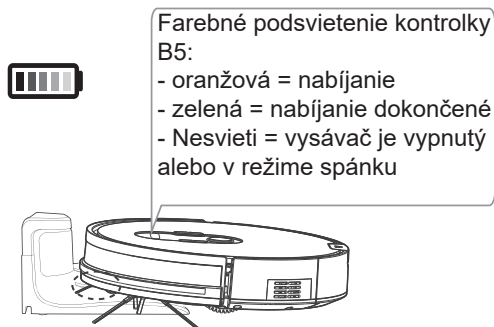

UPOZORNENIE: Pri nabíjaní musí byť hlavný spínač v polohe "I".

Režim spánku je stav, kedy je zapnutý hlavný spínač v polohe "I", ale nesvieti kontrolka B5. Stlačením tlačidla B5 alebo F3 ho zapnete do pohotovostného režimu - kontrolka B5 bude blikať a displej sa rozsvieti.

B. Nabíjanie pomocou diaľkového ovládača:

Keď je vysávač v pohotovostnom režime, stlačením tlačidla F1 prepnete prístroj do režimu návratu do nabíjacej stanice.

C. Nabíjanie pomocou tlačidla B3 na vysávači

V pohotovostnom režime stlačte tlačidlo **B3**. Vysávač sa prepne do režimu automatického vyhľadávania nabíjacej stanice.

D. Automatické nabíjanie

V prípade vybitého akumulátora prístroj prejde do režimu návratu do nabíjacej stanice. Na displeji sa zobrazí ikona domčeka a vysávač začne vyhľadávať nabíjaciu stanicu.

4.3 VYSÁVANIE

Pokiaľ je vysávač v režime spánku, stlačením tlačidla B5 na vysávači alebo diaľkovom ovládači tlačidla F3 uvediete prístroj do pohotovostného režimu. Kontrolka tlačidla B5 začne blikať. Pre spustenie stlačte vybrané tlačidlo ešte raz - vysávač začne upratovať. Pokiaľ je vysávač v pohotovostnom režime, stlačením týchto tlačidiel aktivujete Klasik (bežné) upratovanie.

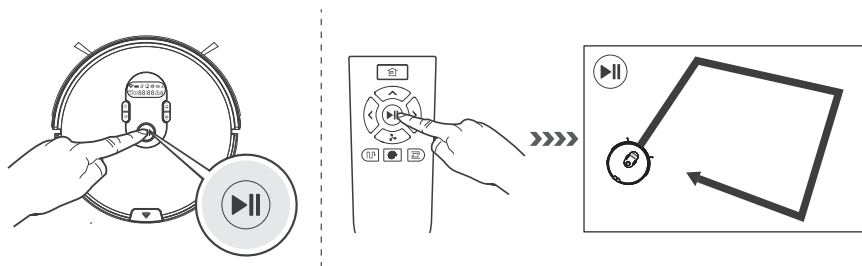

4.4 POZABSTAVENIE UPRATOVANIA

Pokiaľ je vysávač v prevádzke, môžete prerušiť upratovanie vysávača stlačením tlačidla **F3** na diaľkovom ovládači alebo **B5** na vysávači.

- * Pokiaľ prerušíte upratovanie vysávača, môže po jeho opätovnom spustení upratať znova rovnakú plochu.
- * Pokiaľ vysávač zastavíte, môžete ovládať jeho pohyb pomocou diaľkového ovládača tlačidlami šípok.
- * Pokiaľ bude vysávač 3 minúty v nečinnosti, prepne sa do režimu spánku. Kontrolka **B5** zhasne. Pre opätovné zapnutie stlačte tlačidlo **B5** na vysávači alebo tlačidlo **F3** na diaľkovom ovládači.

4.5. VOĽBA REŽIMU UPRATOVANIA

Pre zapnutie vysávača do nižšie uvedených režimov je nutné, aby bol zapnutý a v pohotovostnom režime. Hlavný vypínač **A14** musí byť zapnutý v polohe I.

Pokiaľ je vysávač v režime spánku, stlačením tlačidla **B5** na vysávači alebo tlačidla **F3** na diaľkovom ovládači ho zapnete do pohotovostného režimu.

Po zapnutí vo zvolenom režime sa rozsvieti odpovedajúca ikona na displeji (mimo režim dôkladného upratovania) a súčasne podsvietenie tlačidla režimu (mimo režim pozdĺž stien).

Klasik (bežné) upratovanie

Vysávač sa pri upratovaní pohybuje voľne po priestore. Smer pohybu mení pri detekcii steny alebo iných prekážok. Upratovanie prebieha do vyčerpania kapacity akumulátora. Potom vysávač automaticky vyhľadá nabíjajúcu stanicu. Tento režim upratovania je vhodný hlavne pre domácnosti s kobercami.

Pre zapnutie vysávača v tomto režime stlačením tlačidla **B5** na vysávači alebo tlačidla **F3** na diaľkovom ovládači.

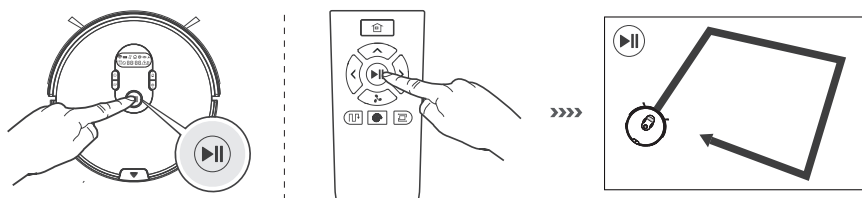

Smart (auto) upratovanie

Vysávač bude na začiatku upratovať miestnosť pozdĺž stien a ďalej bude upratovanie proobíhať v postupnom pohybe vysávača po miestnosti v rovnobežných trasách.

GYRO NAVIGATION technológie vyhodnocuje počas upratovania pohyb vysávača po miestnosti. Jedná sa o najefektívnejší druh upratovaní za čo najkratší čas.

Pri tomto upratovania sa tiež vyhodnocuje už uprataná plocha upratovanie a oproti Klasickému upratovanie je doba upratovania kratšia. Vysávač neupratujú až do úplného vybitia akumulátora, ako pri klasickém upratovania.

Pre zapnutie vysávača v tomto režime stlačte tlačidlo **B2** na vysávači alebo tlačidlo **F5** na diaľkovom ovládači.

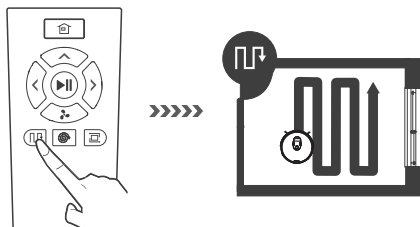

Lokálne upratovanie

Toto upratovanie je vhodné na znečistenie koncentrované na jednom mieste. Vysávač sa zameriava iba na túto oblasť a pohybuje sa na danom mieste v tvare špirály.

Pre zapnutie vysávača v tomto režime stlačte tlačidlo **B4** na vysávači alebo tlačidlo **F6** na diaľkovom ovládači.

Upratovanie trvá cca 1:50 min. a po dokončení zostane stáť na mieste ukončenia upratovania.

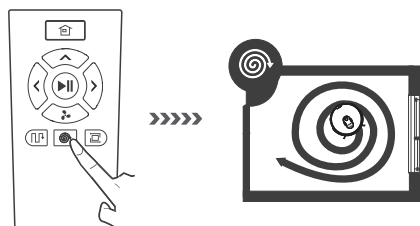

Upratovanie pozdĺž stien

Pre upratovanie okolo nábytku a pozdĺž stien v miestnosti je vhodné spustiť tento režim. Vysávač sa bude pohybovať prevažne v tesnej blízkosti stien a nábytku. Po dokončení upratovania sa vysávač vráti do nabíjacej stanice.

Pre zapnutie vysávača v tomto režime stlačte tlačidlo **F7** na diaľkovom ovládači.

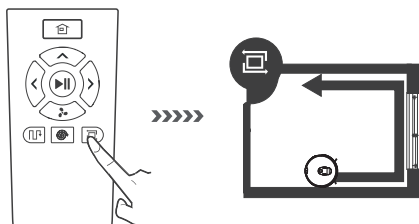

Voľba sacieho výkonu

U veľmi znečistených povrchov môžete zvýšiť výkon sania a tým aj zber nečistôt. Táto voľba je možná u klasického, Smart upratovania a tiež v režime upratovania pozdĺž stien. Stlačením tlačidla **F4** na diaľkovom ovládači zapnete najvyšší výkon sania, na displeji vysávača sa zobrazí "HI". Opätovným stlačením tlačidla **F4** sa výkon prepne do normálneho výkonu, na displeji vysávača sa zobrazí "LO". Najvyšší výkon sania výrazne znižuje dobu prevádzky akumulátora!

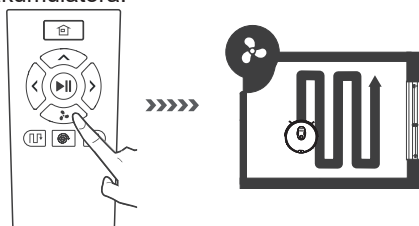

4.6 Voľba hlavnej kefy

Súčasťou vybavenia sú 2 druhy hlavnej kefy. Podľa zamýšľaného upratovania si jeden z nich vyberte a podľa kapitoly 5.3 ho vložte do vysávača.

Hlavná kefa so štetinami

- Je vhodná ako pre tvrdé povrchy, tak aj pre koberce.
- Vhodnejšia na koberce, dosahuje vyššiu účinnosť zberu nečistôt.
- Pravidelne kefu čistite od nečistôt a namotaných vlasov.

Špeciálna lamelová kefa

- Vzhľadom k absencii štetín sa na ňu menej namotávajú vlasy a chlpy.
- Veľmi dobre zvláda vysávanie väčších omrvínok a nečistôt.
- Vhodná predovšetkým na tvrdé povrchy v kombinácii s mopovacím nástavcom.

4.7. VIRTUÁLNA STENA

Virtuálna stena dokáže blokovat' určitú oblasť vysielaním špeciálneho IR signálu a zabrániť tak vysávaču pred vjazdom do tejto oblasti.

Na dosiahnutie efektívnejšej účinnosti umiestnite virtuálnu stenu za dvere, alebo naprieč chodby. Dosah lúča je do 3 metrov.

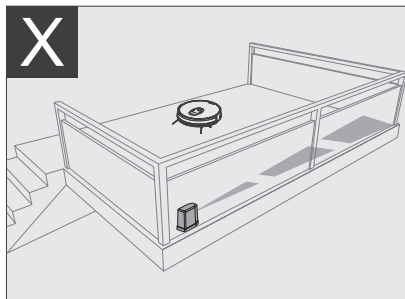
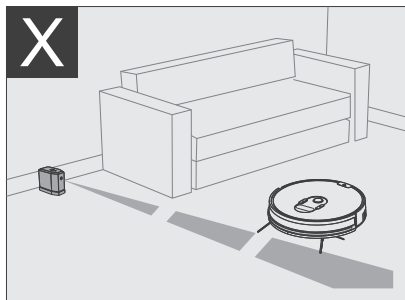
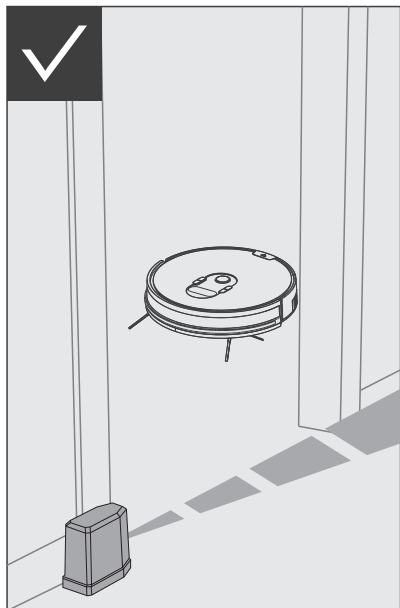

1. Virtuálna stena vytvára neviditeľnú bariéru v dĺžke do 3 metrov, ktorá blokuje pohyb vysávača.
2. Pred použitím virtuálnej steny vložte do priestoru pre batérie 2 kusy batérií typu AA. Pre zapnutie zapnite stenu spínačom V1 na jeho vrchnej strane. Pokiaľ nebudete stenu používať, vypnite ju.
3. Vysávač umiestnite do upratovanej oblasti tak, ako je znázornené na štítku virtuálnej steny.

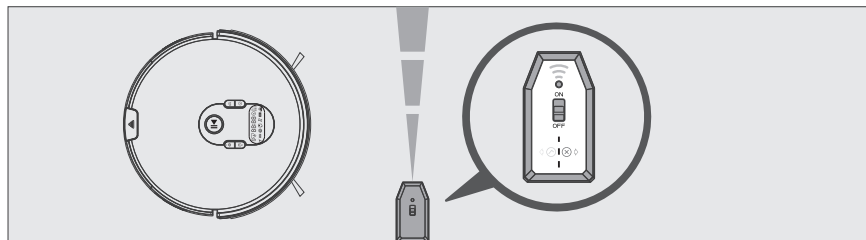





4.8. PLÁNOVANIE ČASU UPRAŤOVANIA

Pre jednoduché a komfortné upratovanie môžete na vysávači nastaviť aktuálny čas a následne aj dobu upratovania pre jednotlivé dni podľa Vášho prania.

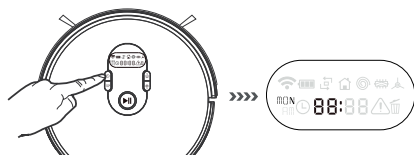
4.8.1. Nastavenie aktuálneho času

V pohotovostnom režime vysávača stlačte a podržte 3 sekundy tlačidlo B1  na vysávači, zaznie zvukový signál a na displeji začne blikať symbol hodín. Vysávač sa prepne do statusu nastavenia času - hodiny.



Nastavenie hodnoty prevedte stlačením tlačidiel **B3**  a **B4** , pre prechod na hodiny, minúty, nastavenie režimu 12/24 (AM/PM) a dní stlačte **B1** .

Na zmenu zobrazovania hodín v režime 12/24 sa na displeji zobrazí AM a môžete vybrať medzi ON/OFF. Pokiaľ vyberiete ON, budú sa hodiny zobrazovať iba s číslicami do 12 a súčasne na displeji bude AM (odopoludnie) a PM (popoludnie). Pri voľbe **OFF** sa budú hodiny zobrazovať s hodnotami 0 - 24.

Názvy dní:

MON = pondelok, **TUE** = utorok, **WED** = streda, **THU** = štvrtok, **FRI** = piatok, **SAT** = sobota, **SUN** = nedeľa

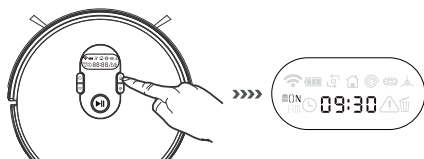



Po dokončení nastavenia a uloženia hodnôt stlačte **B5**.

* Pokiaľ po dobu 15 sekúnd neurobíte žiadnu voľbu, vysávač ukončí režim nastavovania a zmenené hodnoty nebudú uložené.

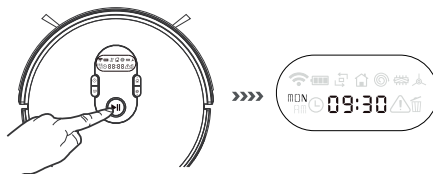
* Pokiaľ nepotvrdíte ukončenie nastavovania stlačením tlačidla **B5** , hodnoty sa neuložia.



4.8.2. Nastavenie času upratovania

V pohotovostnom režime stlačte tlačidlo **B1** , zaznie zvukový signál. Na displeji začnú blikať symboly "☾" a "MON". Vysávač sa prepne do režimu nastavenia času upratovania. Tlačidlami **B3**  a **B4**  vyberte deň.

Názvy dní:

MON = pondelok, **TUE** = utorok, **WED** = streda, **THU** = štvrtok, **FRI** = piatok, **SAT** = sobota
SUN = nedeľa

Pre prechod na následnú voľbu hodiny a minúty stlačte tlačidlo **B1** .

Nastavenie hodnoty urobte stlačením tlačidiel **B3**  a **B4** .

Pre každý deň môžete vybrať jeden čas upratovania.

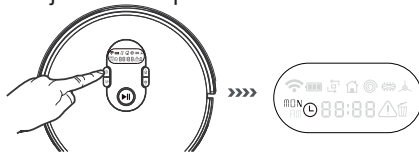





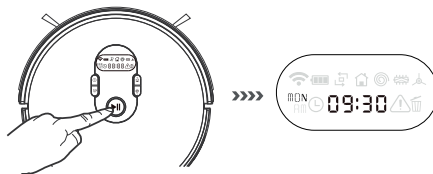

Po dokončení nastavenia a uloženia hodnôt stlačte **B5** . Vysávač začne upratovať v nastavený čas. Vysávač nesmie byť úplne vypnutý, t.j. hlavný vypínač **A14** musí byť vždy v polohe "I".

* Pokiaľ po dobu 15 sekúnd neurobíte žiadnu voľbu, vysávač ukončí režim nastavovania a zmenené hodnoty nebudú uložené.

* Pokiaľ nepotvrdíte ukončenie nastavovania stlačením tlačidla **B5** , hodnoty sa neuložia.



4.8.3. Zrušenie plánovaného upratovania

V pohotovostnom režime stlačte tlačidlo **B1** , zaznie zvukový signál. Na displeji začnú blikať symboly "☹" a "MON". Vysávač sa prepne do režimu nastavenia času upratovania. Tlačidlami **B3**  a **B4**  vyberte deň, v ktorom požadujeme zrušiť upratovanie. Následne stlačte tlačidlo **B2** , čím zrušíte nastavený čas, na displeji sa zobrazí "--:--". Opätovným stlačením tlačidla **B2**  znovu aktivujete nastavený čas a na displeji sa daný čas zobrazí. Pre dokončenie a uloženie nastavení stlačte tlačidlo **B5** .

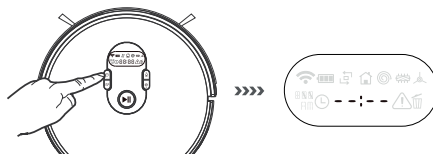

Poznámka – Vypnutím hlavného spínača do polohy "O" zrušíte nastavené časy (hodiny aj plánované upratovanie).

4.9 FUNKCIA MOPOVANIA - POUŽITIE NÁSTAVCA NA MOPOVANIE

Mopovací nástavec používajte iba na tvrdých podlahách - nie na koberce!

Po ukončení mopovania a pred nabíjaním mopovací nástavec odoberte a vyprázdňte.

Na efektívnejšie vytieranie odporúčame vysávač zapnúť na upratovanie vždy v jednotlivých miestnostiach.

4.9.1. Plnenie zásobníka

Otvorte gumovú krytku na hornej strane nástavca a pomaly zásobník naplňte čistou vodou. Do vody môžete dať aj čistiaci prostriedok na umývanie podlahy.

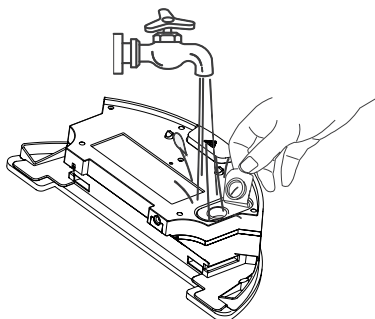

V režime mopovania môžete zvoliť intenzitu namáčania mopovacej textílie. Voľbu urobte stlačením tlačidla **F4**  na diaľkovom ovládači. K dispozícii sú tieto možnosti: 1 - nízky stupeň, 2 - stredný stupeň, 3 - vysoký stupeň.

Východzie nastavenie je stupeň 2.

4.9.2. Inštalácia mopovacej textílie a mopovacieho nástavca

Uzatvorte gumovú krytku a nástavec otočte spodnou stranou smerom nahor. Mopovaciú textíliu namočte vodou a rukami ju vyžmýkajte. Na spodnej strane sú plochy so suchým zipsom, ktoré sú určené na uchytenie mopovacej textílie.

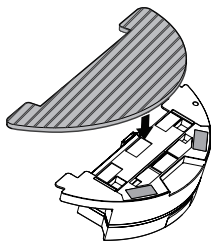

Z vysávača vyberte zásobník na nečistoty a miesto neho umiestnite nástavec na mopovanie.

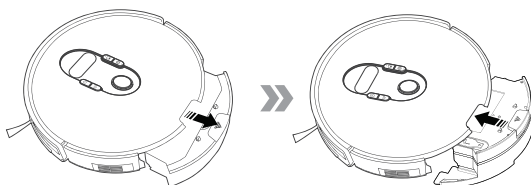

V režime mopovania vysávač začne upratovaním priestoru nachádzajúcim sa pred ním o rozlohe cca 7 x 7 metrov. Stlačením tlačidla **B5** na vysávači alebo tlačidla **F3** na diaľkovom ovládaní spustíte vysávač.

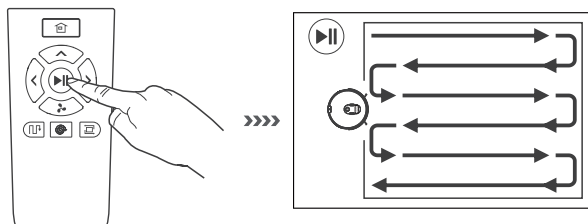

Pozor

Pred umiestnením mopu na nádržku ho namočte vo vode a vyžmýkajte. Pri pohybe sa mop následne udržuje mokrý vodou prenikajúcou z nádržky. Zásoba vody dokáže udržiavať vlhký mop cca 15 – 30 minút. Ak spozorujete stieranie podlahy nasucho, je nutné doplniť vodu do nádržky.

5. APLIKÁCIA ETA SMART

Kompatibilita:

Operačný systém smart zariadenia - Android 6.0 a vyšší
- IOS 9.0 a vyšší

Wifi sieť - 2,4 Ghz
- zabezpečenie WPA1 a WPA2 (odporúčanie WPA2)

UPOZORNENIE

Zariadenie nie je možné prevádzkovať na Wifi sieťach zabezpečených protokolom IEEE 802.1X (spravidla firemné Wifi siete).

Stiahnite si zdarma do svojho Smart zariadenia aplikáciu s názvom "ETA SMART". Tú nájdete v databáze aplikácie Apple Store či Google Play, alebo môžete na urýchlenie použiť nasledujúci QR kód:



Poznámky

- Pokiaľ nie je QR kód aktívny, vyhľadajte aplikáciu manuálne podľa názvu.
- Na stiahnutie slovenskej verzie aplikácie musíte mať nastavenú v smart zariadení slovenčinu ako systémový jazyk.

Aplikácia "ETA SMART" umožňuje pohodlné a intuitívne ovládanie vysávača z Vášho smart zariadenia. Pri párovaní zariadení a následnom používaní vysávača sa riadte inštrukciami priamo v aplikácii.

Poznámky

- **V prípade problémov s párovaním najprv:**
 - **overte, či nastavenie Wifi siete a operačný systém smart zariadenia odpovedá stanoveným požiadavkám;**
 - **reštartujte vysávač aj smart zariadenie a proces zopakujte;**
 - **pokiaľ je to možné, vyskúšajte aj reštart samotného Wifi routera;**
 - **overte, či je vysávač v dosahu signálu Wifi;**
 - **overte, či je vysávač nabitý.**
- Názov Wifi siete a heslo na pripojenie musí obsahovať iba písmena z abecedy (a-z, malé alebo veľké) a číslice (0-9).
- Niektoré problémy s párovaním môžu byť spôsobené presýtením Wifi sietí a nastavených kanálov (hlavne na sídliskách), ktoré spôsobujú kolízie a výpadky. Pokiaľ bude k podobným výpadkom dochádzať, spravidla pomáha reštart samotného vysávača, prípadne Wifi routera. Zároveň je pre stabilnú prevádzku nutné, aby bol váš Wifi signál dostatočne silný a pokrýval celú plochu zamýšľaného používania vysávača.
- Ak disponuje vaše smart zariadenie systémom **Android 6.0 a vyšším**, je nutné mať zapnutú funkciu zisťovania polohy.
- **Pokiaľ problémy pretrvávajú, navštívte stránku <http://eta.cz/robot/>, kde nájdete viac informácií alebo nás kontaktujte priamo na vyssavace@eta.cz, či na telefónnom čísle +420 577 055 220.**

6. ÚDRŽBA

Pred údržbou alebo čistením vysávač a nabíjaciu stanicu vypnite a odpojte od napájania.

5.1. Zásobník na nečistoty

Stlačte tlačidlo na uvoľnenie zásobníka **A4** a vyberte zásobník von z vysávača. Uvoľnite aretáciu krytu **D7** a obsah vysypte do odpadkového koša.

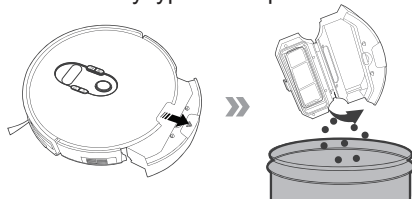

Po otvorení zásobníka vyberte všetky filtre. Ochranný filter **D4** a molitanový filter **D5** opláchnite pod tečúcou vodou. Pred opätovným použitím ho nechajte dôkladne vyschnúť. Výstupný HEPA **D6** filter jemne vyklepte alebo vyfúkajte (odporúčame tento úkon prevádzkať mimo obytný priestor).

Pri silnom znečistení môžete HEPA filter opláchnuť pod tečúcou vlažnou vodou (to znamená držte a súčasne nakloňte HEPA filter tak, aby „znečistená“ skladaná časť smerovala nahor, voda tečie súbežne so záhybmi a vymýva prach vnútri záhybov). Otočte HEPA filter o 180° a nechajte vodu pretekať záhyby v opačnom smere). Pokračujte v otáčaní a vymývaní, kým HEPA filter nie je čistý. Následne ho nechajte dôkladne oschnúť.

Upozornění

- Na čistenie HEPA filtru a filtrov nepoužívajte žiadne agresívne pracie alebo čistiace prostriedky ani horúcu vodu.
- Pre zachovanie filtračných parametrov HEPA filtru odporúčame čistenie suchou cestou.
- Pokiaľ sa rozhodnete HEPA filter umyť vodou, zníži sa jeho filtračné schopnosti. Maximálny počet umytí filtra je 3x. Potom je potrebné zakúpiť nový.
- HEPA filter odporúčame meniť 2x za rok. Ostatné filtre vymeňte, ak nie je možné ich riadne vyčistiť alebo sú poškodené.

Po vyčistení filtr znovu vložte najprve do zásobníku a poté zásobník instalujte do vysavače.

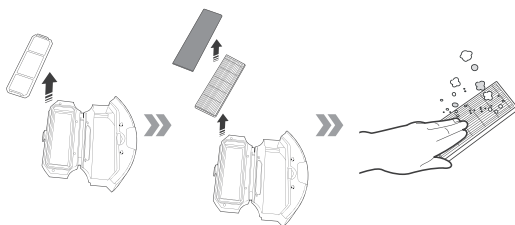

Samotný zásobník je možné umývať pod tečúcou vodou.

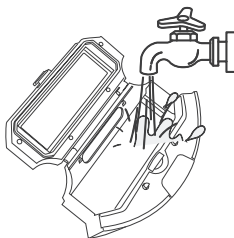

Následne zásobník a filtre nechajte riadne vyschnúť.

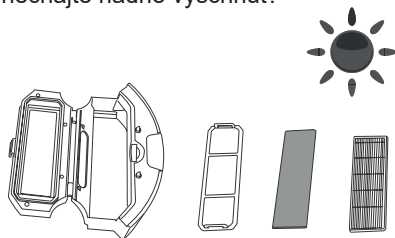

5.2. Nástavec na mopovanie

Po dokončení mopovania vyberte nástavec, vylejte z neho vodu a odoberte mopovací textíliu. Zásobník prepláchnite čistou vodou, utrite suchou handričkou a ponechajte otvorený, aby riadne vyschol.

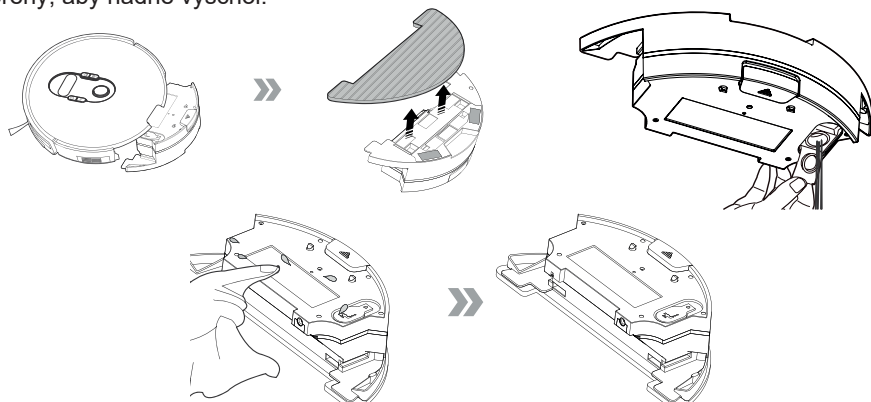

Mopovaciu textíliu riadne umyte pod tečúcou vodou a nechajte vyschnúť.

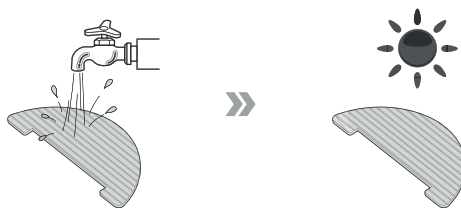

5.3 Hlavná kefa - údržba a výmena

Najprv uvoľnite prstami 2 poistky na kryte hlavnej kefy. Následne z vysávača vyberte kryt a potom aj hlavnú kefu. Odstráňte namotané vlasy a ďalšie nečistoty. Ďalej očistite na okrajoch obe uchytenia kefy vrátane unášača kefy vo vysávači.

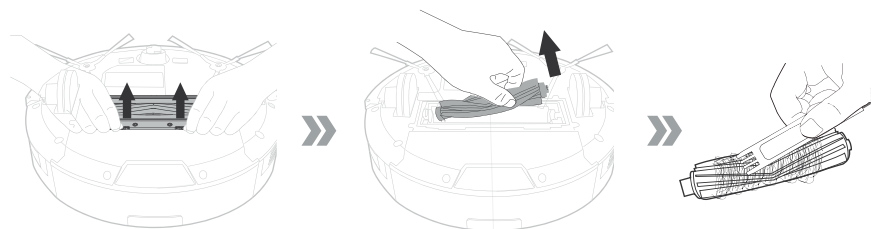

Vyberte tiež bočné kefy a očistite namotané vlasy a nečistoty.

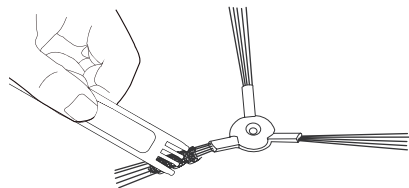

5.4. Ostatné časti vysávača

Na čistenie vonkajších častí vysávača použite suchú, prípadne mierne navlhčenú handričku alebo obrúsok.

Očistite predné koliesko od namotaných vlasov.

Ďalej všetky senzory na spodnej strane vysávača, aby bola dodržaná ich správna funkcia a citlivosť.

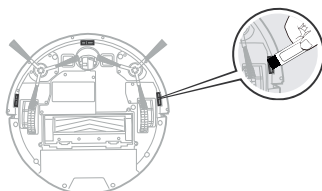
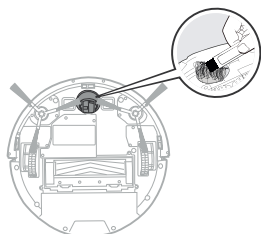

Pre správny pohyb vysávača pravidelne čistite predné koliesko. Koliesko vyberte a pod ním je umiestnený senzor pre pohyb. Očistite koliesko, os a priestor za kolieskom, kde je priehľadová časť pre senzor.

Na prednom nárazníku sa nachádzajú senzory proti nárazom do prekážok, ktoré sú pod zatmavenou časťou. Túto taktiež dôkladne očistite a udržiajte v čistote.

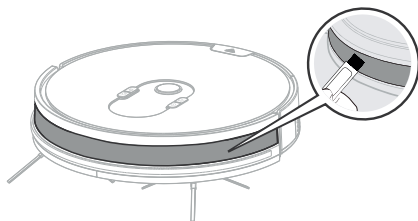

Na spodnej strane vysávača očistite nabíjacie kontakty **A5** a tiež kontakty na nabíjacej stanici **E3**.

* Pokiaľ prístroj nebudete dlhšiu dobu používať, najprv úplne nabite akumulátor a potom vypnutý prístroj uložte na suchom mieste.

* Pokiaľ potrebujete vysávač uložiť na dlhšie ako 6 mesiacov bez použitia, nabite akumulátor, vypnite ho a vyberte akumulátor mimo spotrebič. Batérie z diaľkového ovládača tiež odporúčame vybrať mimo priestor pre batérie.

5.5. Výmena/vybratie akumulátora















Pri vyberaní akumulátora odpojte spotrebič od napájania z el. siete.

Kvôli výmene či vybratiu akumulátora odskrutkujte 4 skrutky krytu **A6**. Akumulátor je v úložnom priestore voľne položený, pričom je s vysávačom spojený konektorom.

Pri odpojovaní konektora je nutné najprv stlačiť poistku na konektore. Pri opätovnom pripojovaní je nutné po spojení najprv zasunúť konektor aj s jeho káblikom do príslušného priestoru a potom voľne položiť akumulátor. Kryt riadne zaskrutkujte späť na svoje miesto.

7. BEŽNÉ PROBLÉMY

Pokiaľ sa vyskytne problém, na displeji vysávača sa zobrazí indikácia chyby a súčasne zaznie zvuková signalizácia rôznej dĺžky. V nasledujúcej tabuľke nájdete výpis chýb a ich možných príčin.

Druh poruchy		Displej zobrazuje	Počet zvukových signálov	Riešenie
01	Porucha ľavého kolesa	E11 	1	Skontrolujte, či nie sú na ľavom koliesku namotané nečistoty.
02	Porucha pravého kolesa	E12 	1	Skontrolujte, či nie sú na pravom koliesku namotané nečistoty.
03	Závada ľavej kefy	E13  	1	Skontrolujte, či nie sú na ľavej kefe namotané nečistoty.
04	Závada pravej kefy	E14  	1	Skontrolujte, či nie sú na pravej kefe namotané nečistoty.
05	Závada hlavnej kefy	E15  	1	Skontrolujte, či nie sú na hlavnej kefe namotané nečistoty.
06	Vysávač nie je na podlahe	E21 	2	Vysávač položte na podlahu a prípadne znova vypnite a zapnite.
07	Chyba senzorov proti pádu	E22 	2	Skontrolujte, či na senzoroch nie sú nečistoty a očistite ich.
08	Chyba predného nárazníka	E42 	2	Skontrolujte, či je dotykový nárazník prístroja v poriadku.
09	Vysávač uviazol na prekážke	E31 	3	Vysávač premiestnite do voľného priestoru a opätovne ho zapnite.
10	Chyba ventilátora	E32 	3	Vypnite a zapnite vysávač. Pokiaľ závada bude pretrvávajúca, kontaktujte autorizovaný servis.
11	Abnormálny stav nastavca na mopovanie	E33 	3	Skontrolujte, či je nastavec správne nainštalovaný.

Druh poruchy		Displej zobrazuje	Počet zvukových signálov	Riešenie
12	Chyba nabíjania	E41 	3	Skontrolujte, prosím, či je prístroj pripojený k nabíjacej stanici.
13	Senzory v prednom nárazníku	E42 	4	Vypnite a zapnite vysávač. Pokiaľ závada bude pretrvávať, kontaktujte autorizovaný servis.
14	Abnormálny stav navigačného modulu	E43 	5	Vypnite a zapnite vysávač. Pokiaľ závada bude pretrvávať, kontaktujte autorizovaný servis.
15	Slabé napätie akumulátora	LO 	/	Vráťte zariadenie do nabíjacej stanice na nabitie.
16	Zanesené filtre		/	Vyberte a vyčistite všetky filtre.

Počas používania produktu sa mimo vyššie uvedené stavy môžete stretnúť aj s týmito problémami:

Problém	Príčina	Riešenie
01 Vysávač nie je možné nabiť.	Vysávač nie je správne pripojený na nabíjaciu stanicu.	Skontrolujte, či sú konektory na nabíjanie vysávača správne pripojené ku konektorom nabíjacej stanice.
	Nabíjacia stanica je vypnutá, vysávač je zapnutý. Tým sa spotrebovávajú energia z akumulátora.	Pokiaľ vysávač neupratuje, odporúčame ho ponechať v nabíjacej stanici. Tak sa udržiava vysávač nabitý a pripravený na upratovanie.
02 Vysávač sa prestal pohybovať, uviazol pri upratovaní.	Do kefy sa mohla namotať prekážka, ako napr. voľné káble, záclona, koberec alebo jeho strapce.	Odstráňte prekážku z kefy a zabezpečte upratovaný priestor, aby sa táto situácia neopakovala.
03 Pred dokončením upratovania sa vysávač vracia do nabíjacej stanice.	Vysávač sa vracia z dôvodu vybitia akumulátora.	Riadne nabite vysávač v nabíjacej stanici.
	Doba upratovania a rýchlosť pohybu je odlišná na rôznych druhoch povrchu, ako napr. dlažbe, linoleu, drevených podlahách.	Dobu upratovania ovplyvňuje veľa faktorov, akými sú: tvrdosť povrchu, množstvo nečistôt, počet prekážok a tiež zvolený režim upratovania.

Problém		Príčina	Riešenie
04	Vysávač nepoupratoval v naplánovaný čas	Vysávač nebol zapnutý.	Zapnite hlavný vypínač.
		Vybitý akumulátor.	Riadne nabite vysávač v nabíjacej stanici.
		Vysávač sa behom upratovania zablokoval kvôli plnému zásobníku.	Vysávač vypnite, vyprázdnite a vyčistite zásobník na nečistoty a kefy.
05	Nefunguje diaľkový ovládač (dosah ovládača je max. 5 m)	Vybité batérie v diaľkovom ovládači.	Vymeňte batérie v ovládači za nové, dodržte správnu polaritu.
		Vysávač je vypnutý / vybitý akumulátor.	Skontrolujte, či je zapnutý hlavný vypínač vysávača a skontrolujte, či je vysávač nabitý
		Diaľkový ovládač nekomunikuje s vysávačom, pretože sú vysielacie a prijímacie senzory znečistené.	Očistite hornú časť vysávača a prednú časť diaľkového ovládača čistou handričkou.
		V blízkosti vysávača dochádza k rušeniu infračervených lúčov.	Nepoužívajte diaľkový ovládač v blízkosti iných infračervených zariadení.

V prípade problémov alebo ďalších dotazov kontaktujte prosím našu servisnú a zákaznícku linku vysavace@eta.cz, +420 577 055 220, kde vám poskytneme ďalšie informácie.

8. TECHNICKÉ PARAMETRY

1	Prevádzkové napätie	--- 14,4 V
2	Akumulátor	Nabíjaci akumulátor DC 14,4 V; 2400 mAh, Li-Ion (doba nabíjania je približne 5 h)
3	Prevádzková doba	až 120 minút
4	Rozmery	330 x 78 mm (vrátane výšky kolies)
5	Hmotnosť	4,6 kg (iba vysávač 2,55 kg)
6	Kapacita batérie	2400 mAh
7	Kapacita zásobníku	600 ml
8	Kapacita mop.nádržky	300 ml
9	Frekvenčný rozsah	2,4 GHz
10	Výstupný výkon (EIRP)	15,95 dBm
11	Bezdrôtová technológia	Wifi
12	Hlučnosť	Hlučnosť: deklarovaná hodnota emisie hluku tohoto spotrebiča je 72 dB(A), čo predstavuje hladinu A akustického výkonu vzhľadom na referenčný akustický výkon 1 pW.

Technické špecifikácie diaľkového ovládača:

1	Prevádzkové napätie	3 V
2	Batérie	2 batérie AAA
3	Rozmery	108 x 50 x 24 mm
4	Hmotnosť	0,045 kg

Technické špecifikácie nabijacej stanice

1	Prevádzkové napätie	19 V
2	Rozmer Š × V x H:	222 × 90 × 154 mm
3	Hmotnosť	0,3 kg

Napájací adaptér

Názov výrobcu alebo ochranná známka, obchodné registračné číslo a adresa	ETA a.s., Náměstí práce 2523, 760 01 Zlín
Identifikačné číslo modelu zariadenia	ETA251590000
Názov výrobcu adaptéra alebo ochranná známka, obchodné registračné číslo a adresa	Ten Pao industrial Co., Ltd. Room 10-11, 6/F., Kwong Sang Hong Centre, 151-153 Hoi Bun Road, Kwun Tong, Kowloon, Hong Kong
Identifikačná značka modelu adaptéra	S012DBV1900060
Vstupné napätie	100-240 V (AC)
Vstupná frekvencia	50/60 Hz
Výstupné napätie	19 V (DC)
Výstupný prúd	0,6 A
Výstupný výkon	11,4 W
Priemerná účinnosť v aktívnom režime	84,85 %
Účinnosť pri malom zaťažení (10 %)	76,32 %
Spotreba energie v stave bez záťaže	0,057 W
Spotrebič triedy ochrany	II.

Percenta menovitého výstupného prúdu

Stav zaťaženia 1	100 % ± 2 %
Stav zaťaženia 2	75 % ± 2 %
Stav zaťaženia 3	50 % ± 2 %
Stav zaťaženia 4	25 % ± 2 %
Stav zaťaženia 5	10 % ± 1 %
Stav zaťaženia 6	0 % (bez zaťaženie)

Týmto ETA a.s. prehlasuje, že typ rádiového zariadenia ETA2515 je v súlade so smernicou 2014/53/EU. Úplné znenie prehlásenia o zhode EÚ je k dispozícii na tejto internetovej adrese: <http://eta.cz/declaration-of-conformity>

Zmena technickej špecifikácie a obsahu prípadného príslušenstvo podľa modelu výrobku je vyhradená výrobcom. Výrobca si tiež vyhradzuje právo na zmenu/aktualizáciu aplikácie ETA SMART bez predchádzajúceho upozornenia. Charakter týchto zmien/aktualizácii môže spôsobiť, že niektoré informácie či postupy uvedené v tomto návode budú neaktuálne či nebudú popísané.

**Údržbu rozsiahlejšieho charakteru alebo údržbu, ktorá vyžaduje zásah do vnútorných častí spotrebiča, musí vykonať iba špecializovaný servis!
Nedodržaním pokynov výrobcu zaniká právo na záručnú opravu!**

Zmena technickej špecifikácie a obsahu prípadného príslušenstvo podľa modelu výrobku je vyhradená výrobcom.

9. EKOLÓGIA



Ak to rozmery umožňujú, na všetkých dieloch sú vytlačené znaky materiálov, ktoré sú použité na obalový materiál, komponenty a príslušenstvo, ako aj na ich recyklovanie. Uvedené symboly na výrobku alebo v sprievodnej dokumentácii znamenajú, že použité elektrické alebo elektronické výrobky nesmú byť likvidované spolkne s komunálnym odpadom. Za účelom správnej likvidácie výrobku ho odovzdajte na určených zberných miestach, kde budú prijaté zdarma. Správnou likvidáciou tohto produktu pomôžete zachovať cenné prírodné zdroje a napomáhate prevencii potenciálnych negatívnych dopadov na životné prostredie a ľudské zdravie, čo by mohli byť dôsledky nesprávnej likvidácie odpadov. Ďalšie podrobnosti si vyžiadajte od miestneho úradu alebo najbližšieho zberného miesta. Pri nesprávnej likvidácii tohto druhu odpadu môžu byť v súlade s národnými predpismi udelené pokuty. Po skončení životnosti spotrebiča vybitý akumulátor demontujte a spotrebič s akumulátorom zlikvidujte prostredníctvom špeciálnych zberných sietí. Vybitú batériu vyberte a zlikvidujte ju prostredníctvom špecializovanej zbernej siete. Batériu nikdy nelikvidujte spálením!

Záruka 24 mesiacov sa nevzťahuje na zníženie užitočnej kapacity akumulátora z dôvodu jej používania alebo staroby. Užitočná kapacita sa znižuje v závislosti na spôsobe používania akumulátora.

HOUSEHOLD USE ONLY — Len na použitie v domácnosti. DO NOT IMMERSE IN WATER. OR OTHER LIQUIDS — Neponárať do vody alebo iných tekutín.



TO AVOID DANGER OF SUFFOCATION, KEEP THIS PLASTIC BAG AWAY FROM BABIES AND CHILDREN. DO NOT USE THIS BAG IN CRIBS, BEDS, CARRIAGES OR PLAYPENS. THIS BAG IS NOT A TOY. Nebezpečenstvo udusenía. Nepoužívajte toto

vrecúško v kolískach, postieľkach, kočikoch alebo detských ohrádkach. PE vrecko odkladajte mimo dosahu detí. Vrecko nie je na hranie.

Caution = Upozornenie

- Dry location use only. = Používajte iba v suchom prostredí.
- May explode if disposed of in fire. = Pri vhození do ohňa môže vybuchnúť.
- For safe operation carefully read user's manual. = Pre bezpečnú prevádzku si pozorne prečítajte užívateľskú príručku.
- To prevent injury or fire. Do not allow metal object to contact battery terminals. = Pre prevenciu zranenia alebo vzniku požiaru nedovoľte, aby sa kovové kontakty dotýkali svoriek batérie.
- Use only with special charger at room temperature 50-104 °F (10-40 °C). = Používajte iba s dodanou nabíjacou stanicou pri teplote 10-40 °C (50-100 °F).



- Čítajte návod na obsluhu



- Odnímateľná napájacia jednotka



Upozornenie

eta 2515**USER MANUAL**

Dear customer, thank you for purchasing our product. Please read the operating instructions carefully before putting the appliance into operation and keep the instructions including the warranty, the receipt and, if possible, the box with the internal packing.

GENERAL SAFETY INSTRUCTIONS

- Consider the instructions for use as a part of the appliance and pass them on to any other user of the appliance.
- Check whether the data on the type label correspond with the voltage in electric socket.
- **Never use the appliance if its power cord or adaptor is damaged, if it does not work properly, if it fell down and was damaged.**
In this case take the appliance to a special service to check its safety and proper function.
- The product is intended for home use and similar (in shops, offices and similar workplaces, in hotels, motels and other residential environments, in facilities providing accommodation with breakfast). It is not intended for commercial use!
- This appliance can be used by children aged from 8 years and above and persons with reduced physical, sensory or mental capabilities or lack of experience and knowledge if they have been given supervision or instruction concerning use of the appliance in a safe way and understand the hazards involved. Children shall not play with the appliance. Cleaning and user maintenance shall not be made by children without supervision.
- Before replacing accessories or accessible parts, which move during operation, before assembly and disassembly, before cleaning or maintenance, turn off the appliance!
- If the power cord of the adaptor is corrupted, it has to be replaced by the manufacturer, its service technician or a similarly qualified person so as to prevent dangerous situations.
- **Never use the appliance if its adaptor or plug is damaged, if it does not work properly, if it fell down and was damaged or if it fell to water.** In this case take the appliance to a special service to check its safety and proper function.
- In order to ensure safety and proper function of the appliance, use only original spare parts and accessories approved by the manufacturer.

- The adaptor supplied with this appliance is intended for this appliance only, do not use it for other purposes. Also, use only the supplied adaptor with this appliance, do not use any other adaptor for charging (e.g. from another appliance).
- To power the appliance, only apply safe small voltage in accordance with the type plate.
- Don't put hands close to rotating part.
- **Never immerse the vacuum cleaner into water (even its parts)!**
- Never vacuum without a properly inserted filtration system and micro-filters.
- Do not vacuum sharp objects (e.g. **glass, shatter**), hot, flammable, explosive items (e.g. **ash, hot cigarette butts, gasoline, thinners and aerosol vapours**) or greases (e.g. **fats, oils**), caustic agents (e.g. acids, solvents). Vacuuming these objects may lead to damage of the dust filters, or the vacuum cleaner.
- Pores of the filters may be clogged when vacuum cleaning very fine dust (e.g. **fine sand, cement dust, plaster**). Thus, air permeability will be reduced and the suction performance will drop. In this case, clean the filters even though the dust container is not full yet.
- Always switch off the vacuum cleaner first and disconnect the power cord from power supply and only then empty the dust container, clean/replace micro-filters, clean the vacuum cleaner or its accessories.
- Never leave the vacuum cleaner exposed to weather conditions (**rain, frost, direct sun radiation**, etc.).
- Never use the appliance for any other purpose than for the intended purpose described in these instructions for use!
- The manufacturer is not responsible for damage caused by improper use of the appliance and the accessories and its guarantee for the appliance does not apply in situations when the safety warnings above are not complied with. Failure to replace or maintain all filters regularly and also using non-original filters, the properties of which resulted in failure or damage of the vacuum cleaner is also understood to be improper use of the appliance.
- Disconnect the appliance from the mains when not in use for a long period.
- Secure please gaps on the floor (eg, Threshold Strip) to avoid damaging the rotating brushes. These joints may also limit the vacuum cleaner jams bristle of brush into the gaps.
- This device can not be used on a carpet whose pile length is over 1 cm.
 - Make precautions to solve the problem which may make the cleaning in trouble, such as:
 - Keep the easily knock over objects in a safe place.
 - Permian the edge of the carpet.
 - The hanging table cloth and curtain should not touch the ground.
 - The flammable object should be cut from the fire source.
 - Sort out the tangled power cord on the floor.
 - Pick up the newspaper, book, magazine and large piece of paper scattered on the floor.
- Check whether the main brush is correctly fixed inside the robot before cleaning.
- Examine if the dustbin is empty and insure it is fixed before it works.
- See if up-ground height sensor are wiped clean.
- If you only need to clean one room, please close the door.
- If the room which needs to be cleaned wants a partition, you can place the virtual wall, at the same time, check the facing opening width.

- Please be aware that device needs 10 cm or 4 inches of clearance underneath furniture so that it will not become trapped.
- Do NOT drop the Robot, should this happen, run the Robot to see that everything is okay before letting it operate by itself without you being present.
- If the battery is leaking, remove it immediately; it can damage the vacuum cleaner.
- Keep batteries out of reach of children and incapacitated people. A person, who would swallow the batteries, must seek medical help immediately.
- Dispose of a discharged battery in a suitable way.
- Never use the appliance for any other purpose than for the intended one described in these instructions for use! This appliance is not intended for outdoor use.

Wireless connection and compatibility







- The ETA company cannot be liable in any way for any incidental, indirect or consequential damages, or for any loss of data or loss due to information leakage during wireless communication.
- Successful wireless communication cannot be guaranteed 100% on all Smart devices and Wifi networks (routers). Due to the variety of devices on the market, there may be cases where the character or specification of a given smart device or Wifi network (router) makes connection impossible or is in some way disturbed. In addition, several factors, including hardware and software configuration, also affect the success of wireless communication over a Wifi network. The connection between the robot and your Wifi network can also be adversely affected by the surrounding Wifi networks that they can be tuned to the same channel and disrupt connections (e.g. in housing estates, apartment buildings, etc.). These facts are not a reason to claim the appliance.

The application is owned and operated by a third party (hereinafter the “Subject”) different from HP TRONIC Zlín, Ltd. (hereinafter the „Seller“). No personal information is transmitted between the Subject and the Seller. When registering for the application, the customer transfers the personal data directly to the Subject, which becomes the personal data controller. The Application and the associated privacy policy are governed by the Rules of the Subject.

Safety Precautions:













Notice

 <p>No one else can disassemble maintain or. Transform the product except the maintenance technicians designated by our company or it may cause fire electric shock or personal injury.</p>	 <p>Don't use other charger but the equipped one of the Robot, or it may cause product damage, electric shock or fire due to high voltage.</p>
 <p>Don't touch high-voltage power cord of the electric appliance with your wet hand, or it may cause electric shock.</p>	 <p>Don't bend the power cord overly or place weight on it, or it may cause power cord damage, fire or electric shock.</p>
 <p>Don't twist your clothes or any part of your body (head, finger, etc.) into the brush or wheel of the Robot, or it may cause personal injury.</p>	 <p>Don't approach cigarette, lighter, match and other heat objects or combustible materials such as the gasoline cleaner.</p>



Notice

 <p>Don't use the Cleaner in commercial places, or the Cleaner may be damaged by excessive use.</p>	 <p>Insert the power cord of the charger well or it may cause electric shock, short circuit, smoking or fire.</p>
 <p>Check whether the adapter and connector are connected well, or it may cause charging failure or even fire.</p>	 <p>Remove all easily damaged objects (including luminous objects, fabrics, glass bottles, etc.) before using, or it may cause damage to these objects or affect the using of the cleaner.</p>
 <p>Please use the Cleaner cautiously in the presence of the children to avoid frightening or harming them.</p>	 <p>Don't stand or sit on the Cleaner, or it may cause damage to the Cleaner or personal injury.</p>
 <p>Don't make the Cleaner take in water and other liquors for fear of the product damage.</p>	 <p>Don't use the Cleaner on small tables and chairs or other small space, otherwise the Cleaner may be damaged.</p>
 <p>Don't use the Cleaner outdoors, or it may cause the product damage.</p>	
 <p>Don't leave movable thread, wire and other objects with the length of more than 150 mm on the ground or the brush may be entangled.</p>	

1. APPLICABILITY

The product, mainly applicable to home, hotel rooms and small office, is good for cleaning to various short-haired carpet, wood floor, hard floor, ceramic tile, etc.

2. MAIN BODY AND ACCESSORIES

2.1 TOP VIEW:

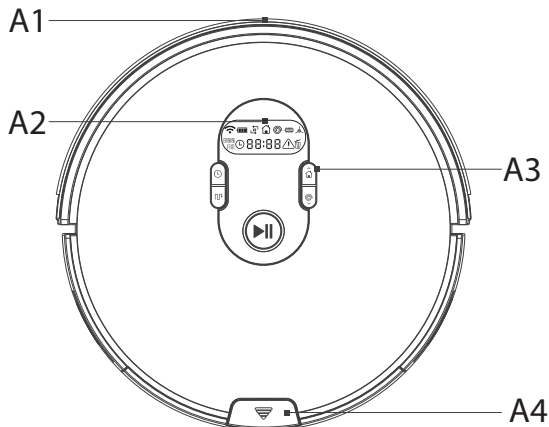

- A1.** Anti-bumper
- A2.** Display panel
- A3.** Control panel
- A4.** Dust bin button

2.2 BOTTOM VIEW

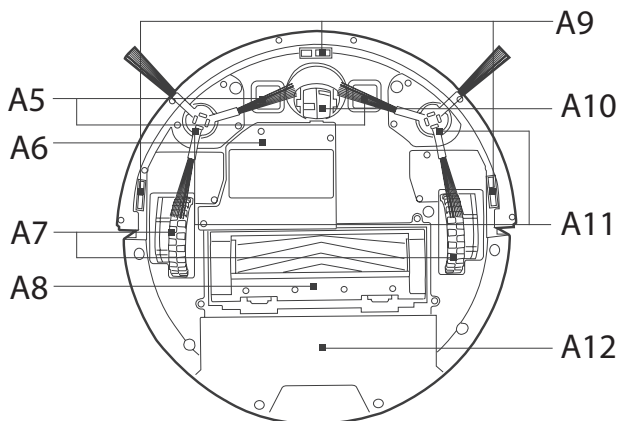

- A5.** Charging pin
- A6.** Battery lid
- A7.** Right / left wheel
- A8.** Main brush unit
- A9.** Cliff sensor
- A10.** Front wheel
- A11.** Side brush
- A12.** Dust bin

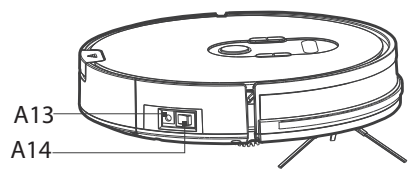

- A13.** Charging port
- A14.** Power switch

Included accessories: charging station, charger adapter, remote control, 4 side brushes, main brush and unique rubber brush, 2 mop pads, 2 x HEPA filters, water tank 300 ml, virtual guard, clean brush.

2.3 CONTROL PANEL

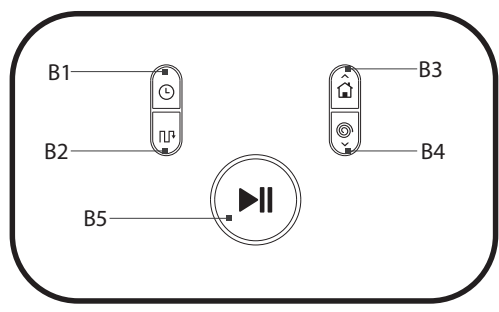

- B1.** Schedule setting
- B2.** Smart mode
- B3.** Back to charging base / Time setting increase
- B4.** Spot mode / Time setting decrease
- B5.** Classic mode / Stop / indicator of state

2.4 MOP ADAPTER WITH WATER TANK

- C1.** Water tank button
- C2.** Water tank
- C3.** Rubber plug
- C4.** Mopping cloth

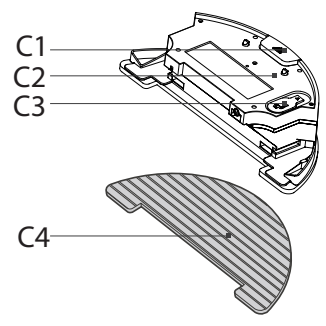

2.5 DUST BIN

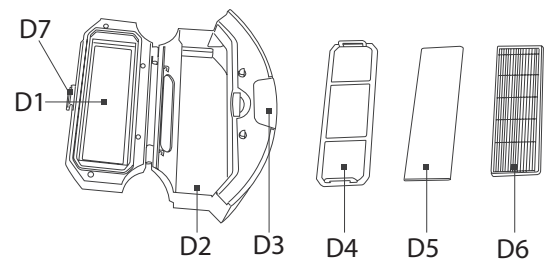

- D1.** Dust bin lid
- D2.** Dust bin
- D3.** Dust bin button
- D4.** Primary filter
- D5.** Foam filter
- D6.** HEPA filter
- D7.** Release lid button

Never use the vacuum cleaner without the dust bin or mop adapter installed.

2.6 CHARGING BASE

- E1.** Power indicator
- E2.** Power adapter
- E3.** Charging pin
- E4.** Power adapter charging port

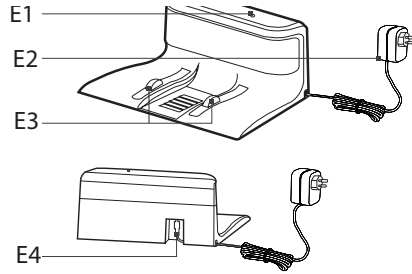

VIRTUAL WALL

- V1** Power on/ off
- V2** Signal emitter
- V3** Indicator
- V4** Battery lid

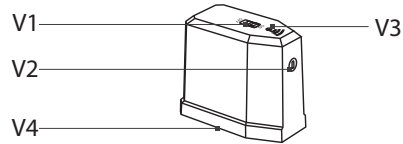

2.7 REMOTE CONTROL

- F1** Back to charging base
- F2** Direction button
- F3** Classic mode / Pause active mode
- F4** Suction power / water flow in mopping mode
- F5** Smart mode
- F6** Spot mode
- F7** Edge mode

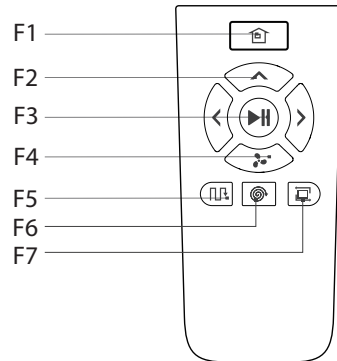

Spare parts for replacement:

- ETA151500160 - Main brush
- ETA151500170 - Unique rubber brush
- ETA151500240 - Remote Control
- ETA151500070 - Side brush (2 pcs)
- ETA151500260 - Clean tool
- ETA151500090 - HEPA filtr + Foam filter
- ETA151500220 - Primary filter
- ETA151500110 - Dust bin
- ETA151500210 - Charging base
- ETA151500250 - Power adapter
- ETA151500120 - Mop adapter with water tank
- ETA151500150 - Cover of main brush
- ETA151500190 - Battery
- ETA151500280 - Virtual wall

3. PRODUCT INSTALLATION

- 1) Please put the charging station on the flat ground against the wall.
- 2) Make sure no obstacles ahead 2 meters and within 1 meter's scope.
- 3) Connect the adapter to the charging station. Then plug the adapter into the power socket.
- 4) Install the battery into remote control and virtual wall at right polarity.

Note

The charging station can't be placed on the carpet. It is recommended to place it at a fixed position for a long time. Please don't move the charging station during the cleaning.

Install side brush

Install the brush according to the color of slot and make sure they are well installed.

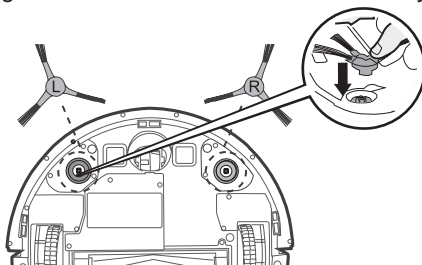

4. PRODUCT OPERATION

4.1 START CHARGING

Power switch at side of the robot, "I" is turn on, "O" is off

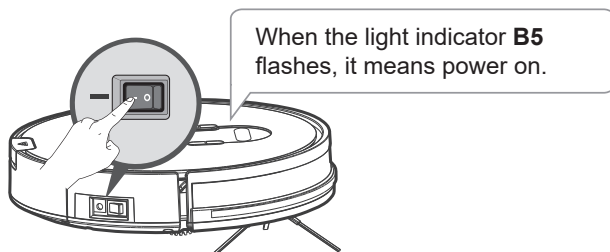

4.2 CHARGING METHODS

A. Manual charging with the charging station

Connect the adapter to the charging station first, and then insert to the power supply; Place the vacuum cleaner on the charging station for charging.

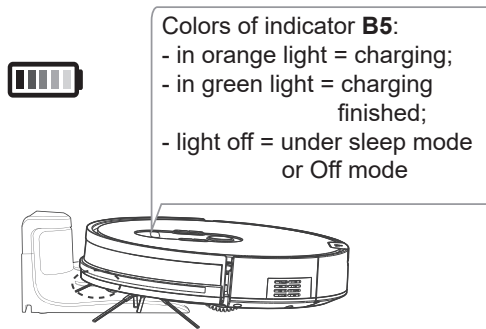

CAUTION: Please turn on the power switch before charging.

B. Charging with the remote control:

When the cleaner is in standby mode, press the „F1" button to have the machine enter the recharge mode.

C. Charging with the B3 button on the vacuum cleaner

In standby mode, press the **B3** button. Cleaner will switch into recharging mode.

D. Auto Charging

During cleaning process, robot can sense if low battery, and then it will automatically to find the charging base for charging.

4.3 CLEANING

Click the button **B5** on robot or remote control **F3**. The button **B5** on the robot will flash. For start press button of cleaning mode and vacuum cleaner begins cleaning. If you press **B5** or **F3** the robot will start Classic cleaning mode.

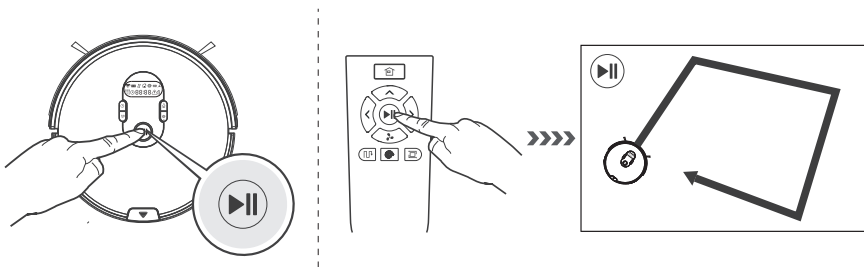

4.4 PAUSE

When the robot working, press the button **B5** on robot or **F3 on** remote control to stop working.

- * When robot starts to work after pause, it will reschedule the area and possibly clean the cleared area.
- * When the robot under pause status, the remote control can control it move to left/right.
- * When the pause time more than 3 mins, it will enter sleep status, the light **B5** will turn off.

If to restart, please press the button **B5** on robot or button **F3** on remote control to wake up the robot, then press any button to let it work again.

TURN OFF

When the robot paused, press the power switch **A14** to position "0" and then robot will be turned off.

Please do not turn off the robot after cleaning finished. Keep it in charge so that it can better performance next cleaning task.

4.5. CLEANING MODE

In order to have a better cleaning effect and bring a better user experience, the robot has different cleaning modes; you can press through control panel or remote control to choose modes.

For start the vacuum cleaner in the modes below, cleaner must be on and in standby mode. The main switch **A14** must be in position I.

Classic mode

Click the button **B5** on robot or **F3** on remote control to start Classic cleaning mode. When cleaning, the vacuum cleaner moves freely around the room. It changes the direction of movement when walls or other obstacles are detected. Cleaning is carried out until the storage battery capacity is exhausted. Then the vacuum cleaner automatically searches for the charging station. This cleaning mode is especially suitable for households with carpets.

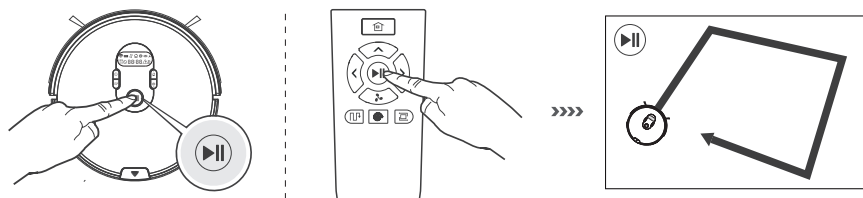

Smart cleaning

At the beginning, the vacuum cleaner cleans the room along the walls and then the cleaning is made by gradual movement of the vacuum cleaner across the room in parallel paths. During the cleaning, GYRO NAVIGATION technology evaluates the movement of the vacuum cleaner across the room. It is the most effective way of cleaning in the shortest time possible.

Click the button **B2** on robot or **F5** on remote control to start Systematic mode.

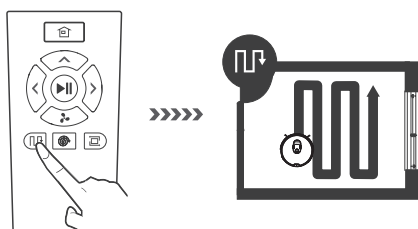

Spot mode

This mode is applicable for an area of highly concentrated dirt or dust. In spot cleaning mode, robot focus on one area for cleaning.

Click the button **B4** on robot or **F6** on remote control to start Spot mode.

Cleaning takes about 1:50 min. and when it is finished robot stay on place, where finished cleaning.

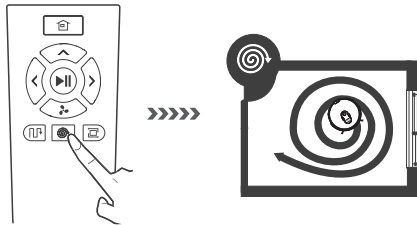

Edge mode

This mode is good for cleaning the edges and corners of a room. In edge cleaning mode, robot runs along a border (e.g. wall). Under this mode, the robot will go back to the charging base once cleaning finished.

Click the button **F7** on remote control to start Edge mode.

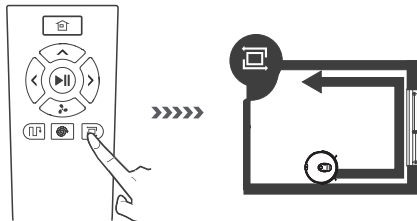

Setting of suction power

This setting is for the overall dirty floor, dusty circumstances. It is possible under Classic, Smart or Edge mode. Press **F4** on remote control, display panel will show **HI**: high-end mode, which will increase the suction power for deep cleaning. Press key **F4** again to change to normal suction **LO**: low-end mode.

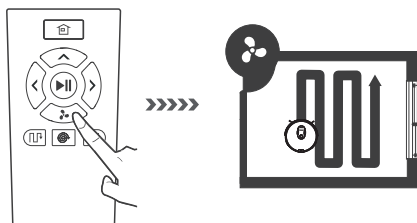

4.6 Selecting the main brush

The equipment includes 2 main brush types. Depending on the intended cleaning, select one of them and place it in the vacuum cleaner according to chapter 5.3.

Main brush

- Suitable for both hard surfaces and carpets.
- On the carpet it achieves a higher level of dirt collection efficiency.
- Regularly clean the brush from dirt and hair.

Unique rubber brush

- Due to the absence of bristles, hair become less tangled.
- Very good for vacuuming larger crumbs and dirt.
- Especially suitable for hard surfaces in combination with a mop.

4.7. VIRTUAL WALL

Virtual wall is to divide your house into separate area (by different rooms), to better help your robot clean more efficiently.

For better performance, place virtual wall behind the door or against the corridor with its width less than 3 meters

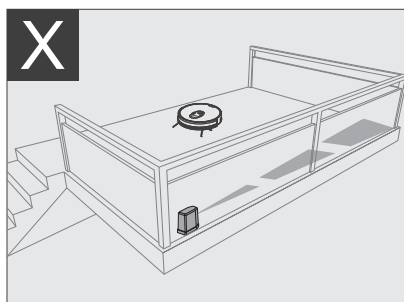
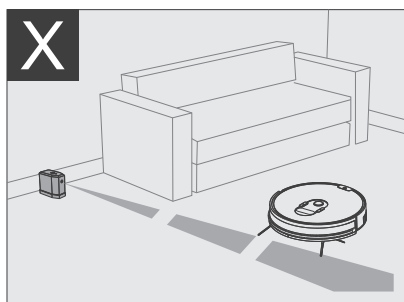
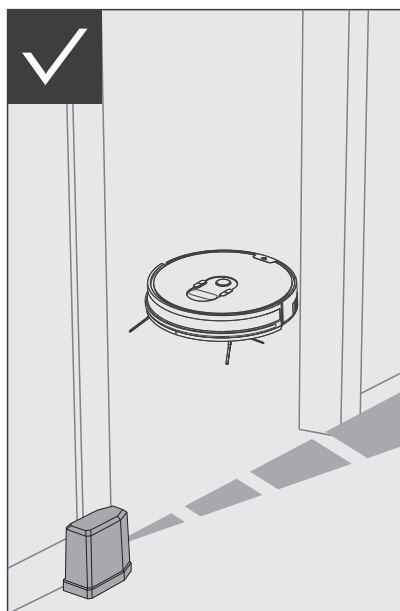

1. Virtual wall creates an invisible barrier which blocks robots with length, up to 3 meters
2. Before using virtual wall, you need to install 2 pcs AA batteries and then switch on by **V1** button. Switch it off when you don't use virtual wall.
3. Place your robot on the "working" area side as instructed by the label.

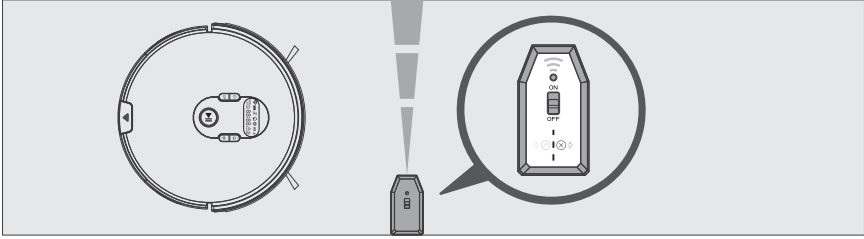

4.8.SCHEDULING



For easy cleaning, the robot can set up current time on the control panel, and schedule the future cleaning time through control panel.

4.8.1.

Set up current time

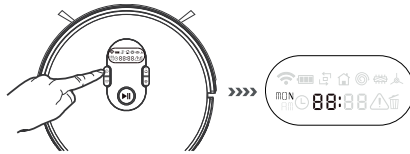
When robot at wake up status, long press the button **B1** , the robot make a beep sound, the display flashing, the robot enter clock setting status.



Press button **B3**  and **B4**  to adjust the number, press the **B1**  change hour, minute, 12/24 hour and week.

Setting the 12/24 hour: press  to change the 12/24 hour, the display shows "ON/OFF".

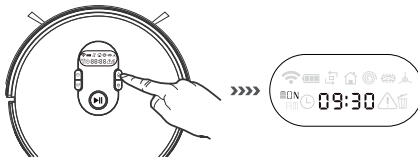





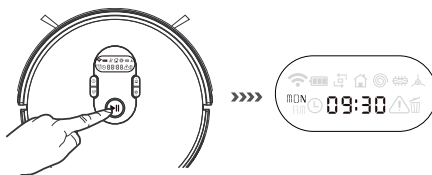

After setting the time, press button **B5** to save it.

* If no operation within 15 seconds, the robot will exit time setting, and the clock set this time will not be saved.

* If not press key **B5**  to save, the current time setting is unsuccessful.



4.8.2. Set up schedule time

When the robot on wake up status, press the button **B1** , the robot will make a beep sound. The sign "⌚" and "MON" start flash. And the robot enter clock setting status. Press button **B3**  and **B4**  to change Monday to Sunday. Press clock **B1**  button to change hour, minute. Press **B3**  and **B4**  to change the number. You can select a cleaning time for each day.







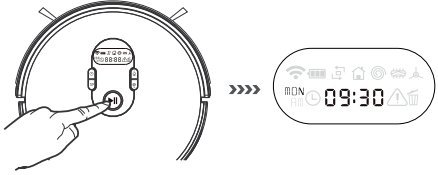

After setting the time, press button **B5**  to save it, the robot will begin to work according to the setting.

The vacuum cleaner must not be completely switched off, the main switch **A14** must always be in position "I".

- * If no operation within 15 seconds, the robot will exit time setting, and the clock set this time will not be saved.
- * If not press key **B5**  to save, the current time setting is unsuccessful.



4.8.3. Cancel schedule setting

When the robot on wake up status, press the button **B1** , the robot will make a beep sound, the sign "⌚" and "MON" flash. And the robot enter clock setting status. Press button **B3**  and **B4**  to change Monday to Sunday. Press **B2**  to shut down the setting, the display shows " --:-- ". Press key **B2**  again, will activate the setting. The display shows last time setting, after setting the time, press button **B5**  to save it.

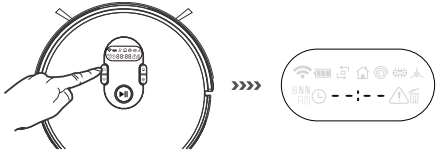

Note - Turning off the main switch to "O" will cancel all setting (times and schedule list).

4.9 MOP FUNCTION - WATER TANK OPERATION

Please don't use the water tank on carpet.

Please remove the water tank while charging.

To have a better mopping effect, it is suggested using this function in a single room.

4.9.1. Add Water

Open the injection rubber plug, slowly pour into clean water

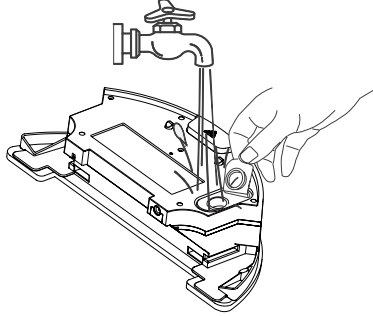

Under mopping, press **F4**  on remote control to change the water flow out level, the display will show the level: 1, low level; 2, middle level; 3, high level.

The default is middle level.

4.9.2. Install mop cloth

Seal the lid and stick the mop cloth on the bottom of the water tank

Soak the mop cloth with water and wring it with your hands. On the underside there are surfaces with Velcro, which are designed for attaching the cloth.

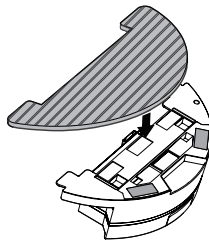

Take out the dust bin and install the water tank.

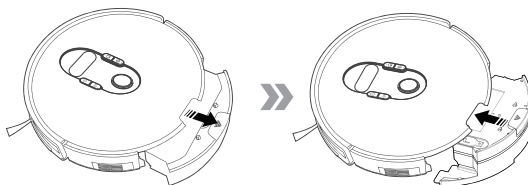

Under mopping, the robot will mop its front area (7m x 7m).
Click the button **B5** on robot or **F3** on remote control to start cleaning mode.

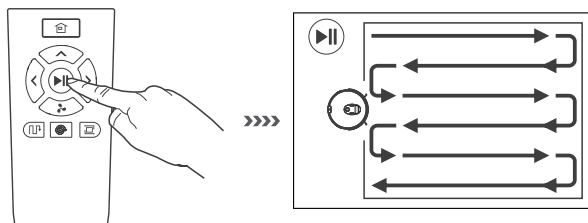

5. APPLICATION ETA SMART

Compatibility:

Smart device operational system - Android 6.0 and higher
- IOS 9.0 and higher

Wifi network - 2,4 Ghz
- WPA1 and WPA2 security (recommended WPA2)

NOTICE

The device cannot be operated on IEEE 802.1X-secured Wifi networks (usually corporate Wifi networks).

Download the free app called "ETA SMART" to your Smart Device. You can find it in the Apple Store or Google Play database, or you can use the following QR code to speed it up:



Remarks

- If the QR code is not active, search for the application manually by name.
- To download the English version of the application, you must have the English language set as the system language on your smart device.

"ETA SMART" application allows comfortable and intuitive control of your vacuum cleaner from your smart device. When pairing the device and also during follow-up use of the vacuum cleaner, please follow the instructions directly in the application.

Remarks

- If you have trouble pairing, first:
 - Verify that the Wifi network settings and the operating system of the smart device meet the specified requirements
 - Restart the vacuum cleaner and smart device and repeat the process;
 - If possible, try restarting the Wifi router itself;
 - Verify that the vacuum cleaner is within the range of the Wifi signal;
 - Check whether the vacuum cleaner has been charged.
- The WiFi network name and password for connection must contain only alphabetic characters (a-z, lower case or capitals) and numbers (0-9).
- Some pairing problems can be caused by the saturation of Wifi networks and set-up channels (especially in housing estates), causing collisions and outages. If such failures occur, it usually helps to restart the vacuum cleaner itself or the Wifi router. At the same time, for stable operation, your Wifi signal needs to be strong enough to cover the entire area of the intended use of the vacuum cleaner.
- If your smart device is running **Android 6.0 and above**, you need to have location detection turned on.

6 PRODUCT MAINTENANCE

To clean and maintain the cleaner and its accessories, please turn off the power first and unplug the charger of charging base.

5.1. Dust bin

Take out the dust bin by pressing **A4** button ,and pour out the trash.

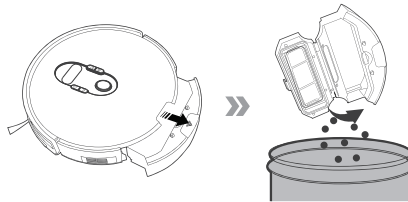

The dustbin can be washed.

Note: the dust box should be completely air-dried before re-inserting.

Rinse the primary **D4** and foam filter **D5** under running water. Allow them to dry out properly before their re-use. Shake out the HEPA filter **D6** gently, or blow it out. If the HEPA filter is very dirty, you can rinse it under running lukewarm water. Allow it to dry out properly.

Attention

- If you clean the HEPA filter with water, its filtration properties will deteriorate. The filter cannot be washed more than three times. After that, a new filter needs to be purchased.
- We recommend that you replace the HEPA filter twice a year. The other filters are to be replaced if they cannot be properly cleaned any more, or if they are damaged.

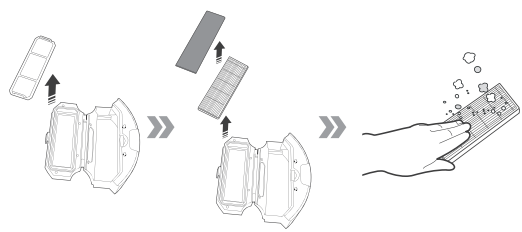

Rinse the dust bin and primary filter. .

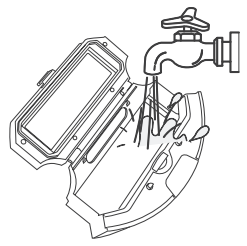

Please keep the dust tank and accessories dry.

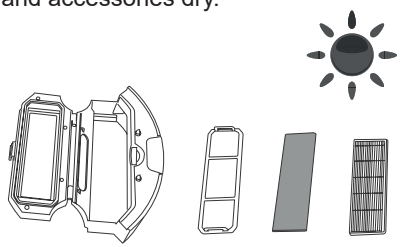

5.2. Water tank

After the mopping finished, please take out the water tank, and disassemble the mop cloth.

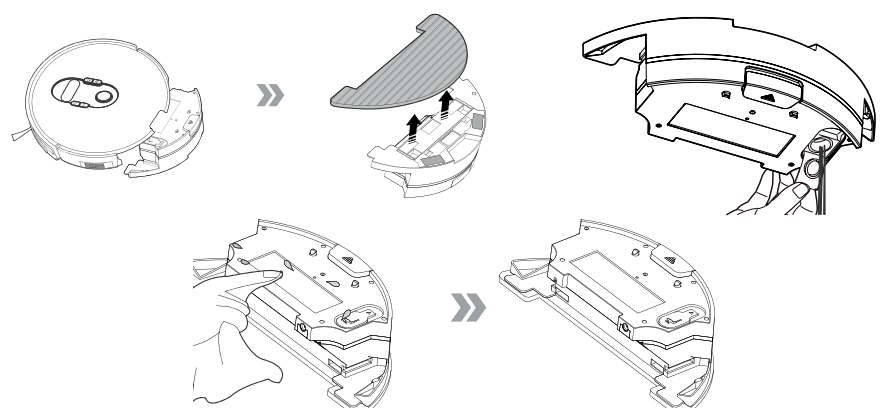

Please take out the water tank after mopping, and then take out mop cloth, pour out the water from water tank. Please keep the water tank dry. Rinse the mop cloth and keep it dry.

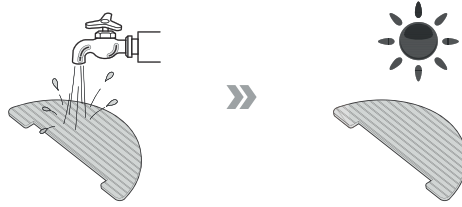

5.3 Main brush and side brush

Take out the main brush and clean the hair or dirty.

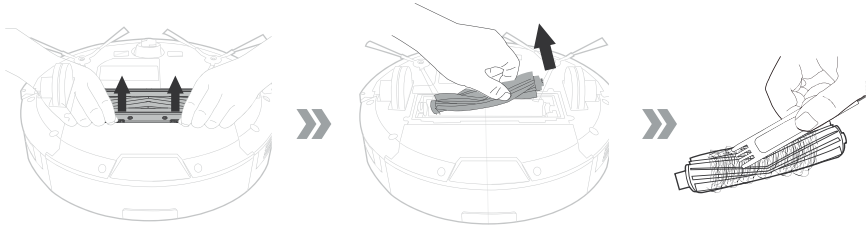

Side brush cleaning

Take out the side brush and clean the hair or dirty.

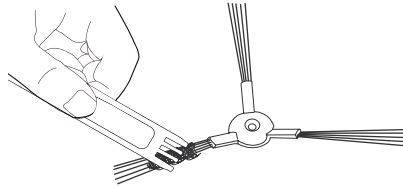

5.4. Other parts

Clean the nose wheel to reduce hair winding.

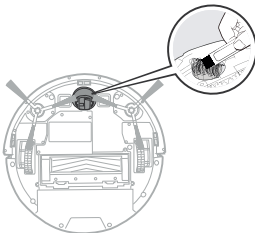

Clean cliff sensors to ensure its sensitivity.

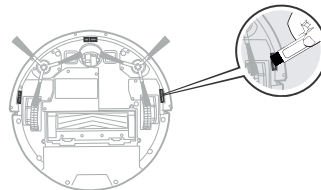

For proper movement of vacuum cleaner clean the area under the front wheel regularly. Motion sensor is placed below the wheel. Clean the wheel, axis and space behind the wheel where the sensor is placed. Clean the anti-bumper to ensure its sensitivity.

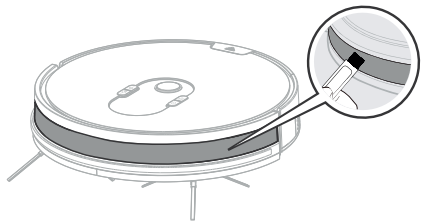

Use dry cloth to clean both charging pin on the bottom of robot and on the charging base.

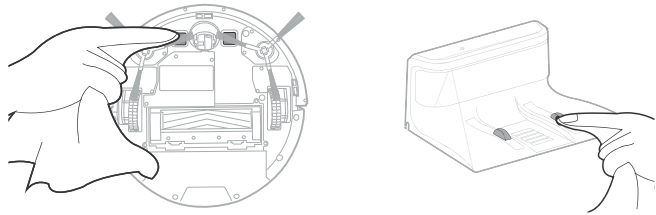

* Please take out the batteries if stop using for a long time.











5.5. Replace / remove the battery

To replace or remove the battery, unscrew the 4 screws of battery lid **A6**. Disconnect the connector and remove or change the battery. Place the battery lid and screw all screws back into place.

7. TROUBLESHOOTING

When the robot has problems, the display panel will show different error code and send beep sound of varying lengths. Please refer to the following table for problems and reasons.

Reason	Display Panel	Prompt Tone	Solutions
01 Left wheel abnormal	E11 ⚠	1	Check left wheel
02 Right wheel abnormal	E12 ⚠	1	Check right wheel
03 Left brush abnormal	E13 ⚠ ⚙	1	Check left brush
04 Right brush abnormal	E14 ⚠ ⚙	1	Check right brush
05 Main brush abnormal	E15 ⚠ ⚙	1	Check main brush
06 The robot is not on the floor	E21 ⚠	2	Move robot to open place, and restart it.

	Reason	Display Panel	Prompt Tone	Solutions
07	Cliff sensor abnormal	E22 	2	Check cliff sensor
08	Front bumper abnormal	E42 	2	Check front bumper
09	The robot get stuck	E31 	3	Move robot to open place, and restart it
10	Fan abnormal	E32 	3	Please restart robot. If problem is not solving, please contact our after-sales staff
11	Water tank abnormal	E33 	3	Check water tank if been installed properly
12	Battery abnormal	E41 	3	Check the charging station or change battery
13	Anti-bump sensor modules abnormal	E42 	4	Please restart robot. If problem is not solving, please contact our after-sales staff
14	Gyro navigation module abnormal	E43 	5	Please restart robot. If problem is not solving, please contact our after-sales staff
15	Low battery	LO 	/	Please operate the robot back to charging base via remote control. When robot is on standby, make sure it is charged so that it has enough power to work at any time
16	High-performance filter blocked		/	Clean high-performance filter

During product use process, if encounter following problems, you can check below table to solve.

	Problem	Reason	Solutions
01	Robot cannot be charged	Robot is not fully connecting the charging pin of charge base	Ensure robot and charging pin of charge base are fully connecting
		Charge base power is turned off, and robot is turned on, which cause power consumption	It is recommended to keep charging when robot not work, in order to have enough power for next cleaning

	Problem	Reason	Solutions
02	Robot is stuck while working	The machine is winding or obstructing by scattered wire, curtains, carpet on the ground	Robot will automatically try a variety of ways to get rid of trouble. If it cannot, please manually help
03	When cleaning is not finished, robot go back to charging base for charging.	Low battery, robot automatically go back for charging.	To charge the robot.
		Wood floors, tiles and other ground level, robot working speed and time are different.	The working hours of robot vary according to the complexity of the room, the amount of trash, and the cleaning mode.
04	Robot does not clean according to schedule time.	Robot is not powered on.	Turn on the power switch.
		Low battery.	When robot is on standby, make sure it is charged so that it has enough power to work at any time.
		Robot is blocked with garbage.	Turn off the power and clean the dust bin, and other parts.
05	Remote control is not working (Effective control range is 5 meters).	Low battery of remote control.	Replace with new battery and install it correctly.
		Robot is not powered on/ Low battery of robot.	Ensure power switch is turned on and robot has enough power.
		Remote control infrared mission or robot receiver get dirty, unable to launch or receive signals.	Clean the remote control infrared emission or robot receiver with cotton cloth.
		There is signal interference near the robot that produces infrared rays.	Avoid using the remote control near other infrared devices.

8. TECHNICAL SPECIFICATIONS

1	Rated Voltage	--- 14.4 V
2	Battery	Rechargeable battery DC 14.4 V; 2400 mAh, Li-Ion (the charge time is 5 hours)
3	Working Hours	about 90-120 mins
4	Specification	330 x 78 mm (including the wheel height)
5	Weight	4.6 kg (2,55 only the unit of cleaner)
6	Battery Capacity	2400 mAh
7	Dustbin Capacity	600 ml

8	Water container Capacity	300 ml
9	Frequency range	2.4 GHz
10	Output power (EIRP)	15.95 dBm
11	Wireless technology	Wifi
12	Noise Level	Acoustic noise level of 72 dB (A) re 1pW

Technical Specifications of Remote Control:

1	Rated Voltage	--- 3 V
2	Battery	2 x AAA batteries
3	Specification	108 x 50 x 24 mm
4	Weight	0.045 kg

Technical Specifications of Charging Station:

1	Rated Voltage	--- 19 V
2	Specification	222 x 90 x 154 mm
3	Weight	0.3 kg

Charging adapter

Device manufacturer's name or trademark, business registration number and address	ETA a.s., Náměstí práce 2523, 760 01 Zlín
Device model number	ETA251590000
AC adapter manufacturer's name or trademark, business registration number and address	Ten Pao industrial Co., Ltd. Room 10-11, 6/F., Kwong Sang Hong Centre, 151-153 Hoi Bun Road, Kwun Tong, Kowloon, Hong Kong
AC adapter model identifier	S012DBV1900060
Input voltage	100-240 V (AC)
Input frequency	50/60 Hz
Output voltage	19 V (DC)
Output current	0.6 A
Output power	11.4 W
Average efficiency in active mode	84.85 %
Low load efficiency (10%)	76.32 %
Power consumption without load	0.057 W
Appliance protection class	II.

Percentage of nameplate output current	
Load condition 1	100 % \pm 2 %
Load condition 2	75 % \pm 2 %
Load condition 3	50 % \pm 2 %
Load condition 4	25 % \pm 2 %
Load condition 5	10 % \pm 1 %
Load condition 6	0 % (no-load condition)

Hereby, ETA a.s. declares that the radio equipment type ETA2515 is in compliance with Directive 2014/53/EU. The full text of the EU declaration of conformity is available at the following internet address: <http://eta.cz/declaration-of-conformity>

The manufacturer reserves the right to change the technical specifications for the respective model. The manufacturer reserves the right to change/update the ETA SMART application without prior notice. Due to the character of such changes/updates, some information or procedures in this manual might become obsolete or might be missing.

The manufacturer reserves the right to change the technical specifications and accessories for the respective models.

9. ENVIRONMENTAL PROTECTION



If the dimensions allow, there are labels of materials used for production of packing, components and accessories as well as their recycling on all parts. The symbols specified on the product or in the accompanying documentation mean that the used electrical or electronic products must not be disposed of together with municipal waste. For proper disposal of the product, hand it over at special collection places where it will be taken over free of charge. Suitable disposal of the product can help to maintain valuable natural resources and to prevent possible negative impacts on the environment and human health, which could be the possible consequences of improper waste disposal. Ask for more details at the local authorities or at a nearest collection site. Fines can be imposed for improper disposal of this type of waste in agreement with the national regulations. If the appliance is to be put out of operation, we recommend its cutoff after disconnecting it from power supply and in this way it will not be possible to use the appliance again. Remove a discharged battery and dispose of it in a suitable and safe way through the special collection networks. Never dispose of the battery by burning! This appliance is equipped with a Li-Ion battery with long life. For environmental protection it is necessary to remove the battery from the appliance after its service life and the battery and the appliance must be disposed of safely using special collection networks. Ask for more details at the local authority or at the local waste collection site.

Replacement of parts that require intervention in the electric part of the appliance must be carried out by a specialized service! Failure to comply with the instructions of the manufacturer will lead to expiration of the right to guarantee repair!

More extensive maintenance or maintenance requiring intervention in the inner parts of the appliance must be carried out by a professional service! Failure to comply with the instructions of the manufacturer will lead to expiration of the right to guarantee repair!

Guarantee of 24 months does not apply to decrease in the accumulator's effective capacity caused by its use or age. Effective capacity gradually decreases depending on the method of use of the accumulator.

HOUSEHOLD USE ONLY. DO NOT IMMERSE IN WATER OR OTHER LIQUIDS.



TO AVOID DANGER OF SUFFOCATION, KEEP THIS PLASTIC BAG AWAY FROM BABIES AND CHILDREN. DO NOT USE THIS BAG IN CRIBS, BEDS, CARRIAGES OR PLAYPENS. THIS BAG IS NOT A TOY.



- Please read the instructions manual



- Removable power supply unit



Notice

eta 2515

KEZELÉSI ÚTMUTATÓ

Tisztelt Vásárlónk, köszönjük, hogy termékünket választotta! Mielőtt a készüléket üzembe helyezné, kérjük olvassa el figyelmesen az utasításokat, beleértve a garancia lapot, a pénztári nyugtát és ha lehetséges, a csomagolással és a csomagolás tartalmával együtt tegye azt el biztonságos helyre!

BIZTONSÁGI ELŐÍRÁSOK



- Ezen útmutatót tekintse a készülék tartozékaként és adja át azt a készülék esetleges további felhasználójának.
- Ellenőrizze, hogy az adattáblán levő feszültségadat megegyezik-e az elektromos dugaszolóaljzatban levő feszültséggel.
- A készüléket 8 éven felüli gyermekek, illetve csökkent fizikai, érzékelési vagy szellemi képességekkel rendelkező, vagy a készülék működtetésében járatlan személyek is használhatják, amennyiben ezt felügyelet mellett teszik, illetve ismerik a készülék biztonságos működtetésének módját és az azzal járó veszélyeket. A gyermek ne játszon a készülékkel! Felügyelet nélkül a gyermek nem végezheti el a készülék tisztítását, karbantartását!
- Ne használja a készüléket, ha annak csatlakozóvezetéke vagy villásdugója sérült, ha nem működik rendesen, ha az leesett és megsérült. Ilyen esetekben a készüléket adja át szakszervizi vizsgálatokra, annak biztonságossága és helyes működése ellenőrzése céljából.
- A tartozékok vagy hozzáférhető részek kicserélése előtt, amelyek működés közben mozognak, beszerelés és szétszerelés előtt, tisztítás vagy karbantartás előtt, a készüléket kapcsolja ki és húzza ki a tápkábel dugójának kihúzásával az aljzataból!
- Ne kapcsolja be a készüléket, ha annak csatlakozóvezetéke vagy villásdugója sérült, ha nem működik rendesen, ha az leesett és megsérült vagy ha vízbe esett. Ilyen esetekben adja át a készüléket szakszervizi vizsgálatokra, annak biztonsága és helyes működése ellenőrzése céljából.
- A csomaghoz tartozó hálózati adaptert kizárólag ezen készülék töltésére használja, ne használja más célra! Valamint a mellékelt hálózati adaptert is kizárólag ehhez a készülékhez alkalmazza, más típusú adaptert ne használjon a készülék töltéséhez (pl. más készüléktől származót)!
- A készülék csak a típuscímkén feltüntetett biztonságos törpefeszültségről üzemeltethető.

- A termék otthoni és hasonló (üzletekben, irodákban és más hasonló munkahelyeken, szállodákban, motelekben és más hasonló helyiségekben, „bed and breakfast“ típusú szállodákban) használatra szánt! Nem kereskedelmi használatra!
- Porszívózás közben a sérülések elkerülése érdekében ne nyúljon az elektromos szívófej forgókeféi közé!
- **Ne merítse vízbe a porszívót (még részben sem)!**
- Nemely szőnyegfajta porszívózásakor statikus elektromosság is keletkezhet. Semmiféle statikus energia kiszülés nem veszélyezteti az egészséget.
- Ne porszívózzon éles tárgyakat (pl. **üveget, törmeléket**), forró, tűzveszélyes, robbanásveszélyes közegeket (pl. **hamut, égő cigarettacsikkeket, benzint, hígítókat és aeroszol gőzöket**), de kenőanyagokat sem (pl. **zsírokat, olajokat**), továbbá maróhatású anyagokat (pl. **savakat, oldószereket**). Ezen anyagok porszívózása esetén a szűrők illetve a porszívó megkárosodása következhet be.
- A porszívót mindig először kapcsolja ki és húzza ki a csatlakozóvezetékét a hálózati dugaszolóaljzatból, és csak azután üritse ki a portartó edényt, tisztítsa ki vagy cserélje ki a mikroszűrőket, tisztítsa ki a porszívót vagy annak tartozékait.
- Ne tegye ki a porszívót külső időjárás hatásainak (**eső, fagy, közvetlen napsütés** stb.).
- A készülék biztonsága és helyes működése érdekében használjon mindenkor eredeti tartalékalkatrészeket és gyártócég által jóváhagyott tartozékokat.
- A készüléket ne használja más célokra, mint amire az készült és amit ez az útmutató tartalmaz!
- Ha nem használja a készüléket hosszabb ideig, húzza ki a töltőállomás tápkábelét! A porszívót húzza ki úgy, hogy a porszívó és a töltőállomás kontaktjai ne érjenek egymáshoz! Ezzel elkerülheti, hogy a porszívó lemerüljön!
- Gyártócég nem felel a készülék és tartozékai helytelen használatából eredő károkért és nem garanciaköteles a fenti biztonsági előírások be nem tartása esetén. A készülék helytelen használatának tekintjük többek között a szűrők rendszeres cseréje.
- Kérjük ellenőrizzen minden padlón lévő felületet, fugát, rést (pl. a listáknál) annak érdekében, hogy elkerülje a forgó kefe károsodását. Ezek a résék megakadályozhatják a porszívó mozgását, pl. a résekbe beleszorulhat a kefe.
- A porszívót nem lehet 1 cm-nél hosszabb szálú szőnyegen használni.
- Szenteljen extra figyelmet a robotnak első működésekor.
- Távolítsa el az akadályokat az útjából. Próbálja meg elkerülni a leállásokat.
- Tegyen lépéseket a takarítás során felmerülő problémák megelőzésére:
 - Tartsa a könnyen felboruló tárgyakat biztonságos helyen
 - Simítsa le a szőnyeg szélét
 - A lelógó asztalterítő és függöny ne érjen le a földre
 - A gyúlékony tárgyakat tartsa távol a tűzforrásoktól
 - Simítsa ki az összetekeredett tápkábelt a padlón
 - Vegye fel az újságokat, könyveket, magazinokat és nagyobb papírokat a padlóról
- Takarítás előtt ellenőrizze, hogy a fő kefe megfelelően van-e rögzítve a készülékben
- Ellenőrizze, hogy a magasság érzékelők tisztára vannak törölve
- Ha csak egy szobát akar kitakarítani, kérjük, hogy csukja be az ajtót
- Ne használja a porszívót emelvényeken, ahol nincs korlát, vagy kemény akadály. A robot leeshet és személyi sérülést okozhat.
- Figyeljen arra, hogy a főkefe és a portartály megfelelően vannak-e elhelyezve.
- Használat előtt tisztítsa meg a leesés elleni szenzorokat.
- Ha egy helységben szeretne takarítani, akkor csukja be az összes ajtót.
- Ahhoz, hogy a porszívó képes legyen a bútorok alatt takarítani és ne szoruljon azok alá, minimum 10 cm magas szabad terület szükséges.







- Ne engedje, hogy a porszívó leessen. Ha ez megtörténik, akkor kapcsolja be a porszívót, ellenőrizze a mozgását és győződjön meg arról, hogy minden rendben van-e vele. Ez az ellenőrzés fontos a következő felügyelet nélküli takarításhoz.
- Ha az elemből elektrolit szivárogását észlel, azonnal cserélje ki az elemet, mivel ellenkező esetben megkárosíthatja a porszívó
- Tartsa az elemeket gyerekektől távol és nem önjogú személyek elől elzárva tárolja.
- Az elemek lenyelése esetén azonnal forduljon orvoshoz.
- A lemerült elemeket és az akkumulátort megfelelő módon semmisítse meg (lásza 8. **ÖKOLÓGIA!**)
- A csomagoláson, illetve a készüléken található esetleges idegen nyelvű szövegek és képek magyarázata és fordítása a nyelv mutációjának végén található.

Vezeték nélküli csatlakozás és kompatibilitás











- Az ETA cég semmilyen módon nem vállal felelősséget semmilyen véletlen, közvetett vagy következményes kárért, sem az adatok elvesztéséért vagy olyan veszteségekért, amelyet a vezeték nélküli technológián keresztüli kommunikáció során fellépő információszivárgás okozott.
- A sikeres vezeték nélküli kommunikáció nem garantálható 100%-kal minden intelligens eszközön és Wifi-hálózaton (routeren). A piacon lévő eszközök sokfélesége miatt előfordulhatnak olyan esetek, amikor egy adott okos eszköz vagy Wifi-hálózat (router) jellege vagy specifikációja lehetetlenné teszi a csatlakozást, vagy valamilyen módon megszakad. Ezen felül számos tényező, beleértve a hardver és a szoftver konfigurációja is befolyásolja a vezeték nélküli kommunikáció sikerét egy Wifi-hálózaton keresztül. A robot és a Wifi-hálózat közötti kapcsolatot hátrányosan befolyásolhatják a környező Wifi-hálózatok is, amelyek ugyanarra a csatornára hangolhatók, és így megszakíthatják a kapcsolatot (pl. lakótelepeken, apartmanházakban stb.). Ezek a tények nem indokolhatják a készülék reklamációját.

Az alkalmazást egy harmadik szubjektum (a továbbiakban csak „Szubjektum”) tulajdonolja és üzemelteti, amely nem a HP TRONIC Zlín, spol. s r.o. (a továbbiakban csak „Eladó”) Az Eladó semmilyen személyes adatot nem ad át a Szubjektumnak. Az alkalmazásba való regisztráció során az ügyfél közvetlenül a Szubjektumnak adja át a személyes adatait, aki így személyes adatainak kezelőjévé válik. Az alkalmazást és a hozzá tartozó adatvédelmet a Szubjektum szabályai határozzák meg. Az adatkezelést és a hozzá tartozó adatvédelmet a Szubjektum szabályai határozzák meg.

Figyelmeztetés

 <p>A terméket kizárólag a gyártó, illetve az erre a célra kijelölt szakemberek szedhetik szét, tarthatják fenn, vagy alakíthatják át! Ellenkező esetben tüzet, áramütést, vagy személyi sérülést okozhat!</p>	 <p>Ne használjon az eredetitől eltérő töltőt! Ellenkező esetben a termék sérülést, áramütést, vagy tüzet okozhat a magas feszültség miatt!</p>
 <p>Ne érintse meg a magas feszültségű hálózati kábelt nedves kézzel, mert az áramütést okozhat!</p>	 <p>Ne hajlítsa meg túlságosan a hálózati kábelt, és ne tegyen rá nagy súlyt, ami a tápkábel sérüléséhez vezethet, valamint tüzet, vagy áramütést okozhat!</p>
 <p>Ne tegyen be a főkefébe, vagy kerékbe ruhát, vagy bármely testrészét (fej, új, stb.), mert az személyi sérülést okozhat!</p>	 <p>Ne közelítsen a készülékhez cigarettával, öngyújtóval, gyufával és más forró tárgyakkal, vagy éghető anyagokkal, mint pl. tisztító benzinnel!</p>

Figyelmeztetés

 <p>Ne használja a porszívót túl frekvenciált helyeken, mert a túlhasználás a porszívó károsodásához vezethet!</p>	 <p>Dugja be a tápkábelt a hálózatba megfelelően, ellenkező esetben áramütést, rövidzárlatot, füstölést, vagy tüzet okozhat!</p>
 <p>Az adapter konnektorát teljesen dugja be a töltőállomásba, ellenkező esetben áramütés veszélye, rövidzárlat, vagy tűzveszély léphet fel!</p>	 <p>Tegyen el minden sérülékeny tárgyat (beleértve a világító tárgyakat, textíliákat, üvegeket palackokat, stb.) használat előtt, mert azok akadályozhatják a készülék működését és annak károsodását okozhatják!</p>
 <p>Kérjük, a porszívót a gyerekek jelenlétében használja óvatosan, így elkerülheti, hogy a kicsik megijedjenek, vagy megsérüljenek!</p>	 <p>Ne álljon, vagy üljön rá a porszívóra, mert az a porszívó károsodását, vagy személyi sérülést okozhat!</p>
 <p>Ne tegye a készüléket vízbe, vagy más folyadékba, mert az károsodást okozhat!</p>	 <p>Ne használja a porszívót kicsi asztalokon, székeken, vagy más kis helyeken, a porszívó károsodásának elkerülése érdekében!</p>
 <p>Ne használja a készüléket kinti környezetben, károsodást okozhat!</p>	
 <p>Ne hagyjon mozgó drótot, vagy más tárgyakat, amelyeknek hosszuk több mint 150 mm a földön, mert a főkefe károsodását okozhatják!</p>	

A gyártó fenntartja a jogot a ETA SMART applikáció előzetes bejelentés nélküli változtatásaira/frissítéseire! A változások/frissítések jellege információk és folyamatok változását okozhatja, ami ebben a használati utasításban lévő adatok elavulásához, vagy hiányához vezethet!

1. ALKAMAZHATÓSÁG

A készülék alkalmas otthoni takarításra, hotelekben, szobákban, valamint kisebb irodákban. Használható különböző rövid rolytos szőnyegekre, fapadlóra, kemény padlóra, stb...

2. A CSOMAGOLÁS TARTALMA ÉS A KÉSZÜLÉK LEÍRÁSA

2.1 FELÜLNÉZET:

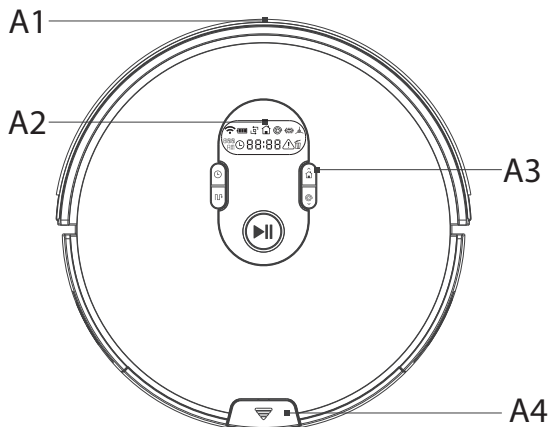

- A1.** Első lökhárító
- A2.** Kijelző
- A3.** Vezérlőpanel
- A4.** Portartály kioldó gomb

2.2 ALULNÉZET:

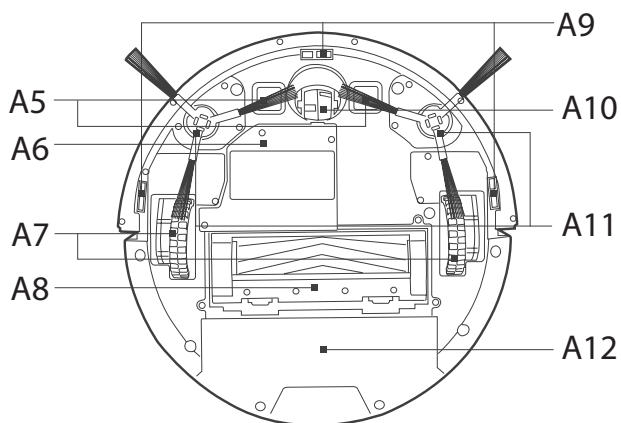

- A5.** Töltő konnektor
- A6.** Akkumulátor borítása
- A7.** Kerekek
- A8.** Főkefe borítása
- A9.** Lépcsőről való leesés elleni szenzorok
- A10.** Elülső kerék
- A11.** Oldalsó kefék
- A12.** Portartály

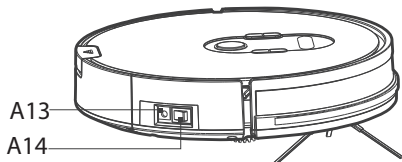

A13. Töltő konnektor

A14. Főkapcsoló

Csomagolás tartalma: töltőbázis, töltőadapter, távirányító, 4 oldalsó kefe, főkefe, gördülő gumi kefe, 2 mop textília, 2 x HEPA szűrő, 300 ml víztartállyal felszerelt mop tartozék, virtuális fal, tisztító eszköz.

2.3 VEZÉRLŐPANEL

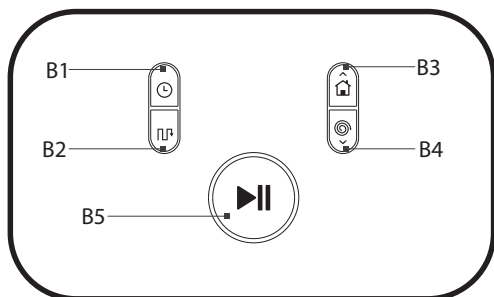

B1. Takarítási terv beállítása

B2. Smart (auto) takarítás navigációval

B3. Visszatérés a töltőállomásba / idő hozzáadása

B4. Lokális takarítás / - idő csökkentése

B5. Klasszikus takarítás / porszívó megállítása / állapot ellenőrzője

2.4 MOP TARTOZÉK TARTÁLYAL

C1. Tartozék kioldó gombja

C2. Víztartály

C3. Szilikonos dugó

C4. Mop textília

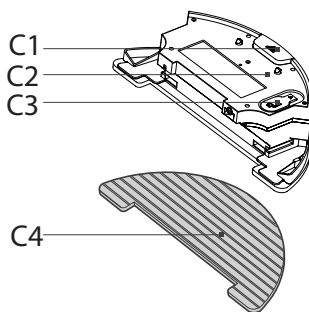

2.5 PORTARTÁLY

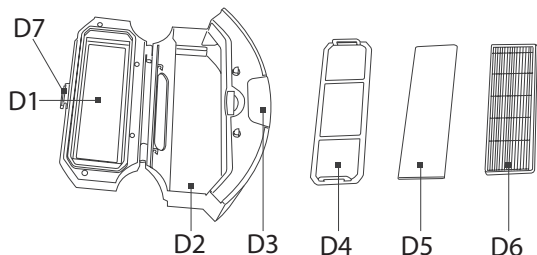

D1. Portartály borítása

D2. Portartály

D3. Kioldógomb

D4. Védőszűrő

D5. Szivacsos szűrő

D6. HEPA szűrő

D7. Borítás zárja

2.6 TÖLTŐÁLLOMÁS

- E1.** Működési fényjelző
- E2.** Töltőadapter
- E3.** Töltő konnektorok
- E4.** Töltőadapter csatlakozási konnektora

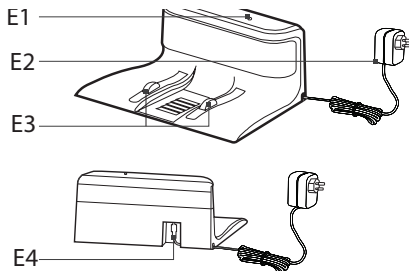

VIRTUÁLIS FAL

- V1** Főkapcsoló
- V2** IR sugár forrása
- V3** Fényjelző
- V4** Akkumulátor borítása

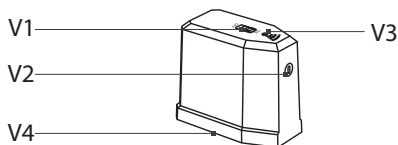

2.7 TÁVIRÁNYÍTÓ

- F1** Visszatérés a töltőállomásba
- F2** Iránygomb
- F3** Klasszikus takarítás elindítása / aktív mód megállítása
- F4** Szívóteljesítmény / mop intenzitás beállítása
- F5** Smart (auto) takarítás navigációval
- F6** Lokális takarítás
- F7** Takarítás a falak mentén

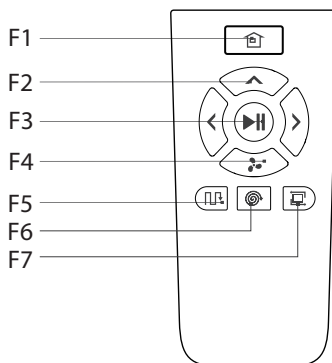

Csere alkatrészek kódjai:

- ETA151500160 – főkefe
- ETA151500170 – gördülő gumi kefe
- ETA151500240 - távirányító
- ETA151500070 – oldalsó kefék (2 db)
- ETA151500260 – tisztítóeszköz
- ETA151500090 - HEPA szűrő + szivacsos borítás
- ETA151500220 – védőszűrő
- ETA151500110 - portartály
- ETA151500210 – töltőállomás
- ETA151500250 – töltőadapter
- ETA151500120 – mop tartozék tartállyal
- ETA151500270 - mop
- ETA151500150 – főkefe borítása
- ETA151500190 - akkumulátor
- ETA151500280 – virtuális fal

3. KÉSZÜLÉK TELEPÍTÉSE

- 1) Helyezze a töltőállomást egyenes felületre fal mellé. A padlóhoz történő rögzítésnél használhat kétoldalú ragasztószalagot is!
- 2) Ellenőrizze, hogy a készüléktől 2 méterre előre és 1 méterre oldalt nincs semmilyen akadály!
- 3) Csatlakoztassa az adaptert és a töltőállomást, után dugja be az adaptert az elektromos hálózatba!
- 4) Helyezze be az elemeket a távirányítóba és a virtuális falba, figyeljen a polarításra!

Tippek

Ha lehetséges, javasoljuk hogy a töltőállomást ne szőnyegre telepítse! Helyezze azt hosszú időre stabil pozícióba! A porszívó használata közben ne helyezze át a töltőállomást!

Kefét elhelyezése

Kefét azonos színjelzéssel tegye be a tartóba és nyomja meg középpén, amíg egy kattantást nem hall. A megfelelő elhelyezést ellenőrizze úgy, hogy próbálja meg a kefék felfele húzni. A kefének nem szabad mozogni.

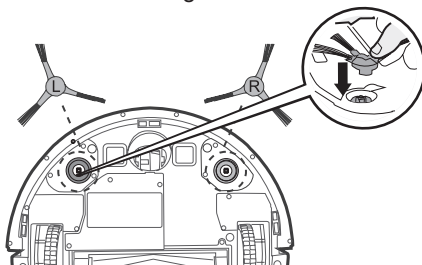

4. KÉSZÜLÉK VEZÉRLÉSE

4.1 PORSZÍVÓ BEKAPCSOLÁSA

Kapcsolja be a porszívót az oldalán lévő főkapcsoló „i” pozícióba való kapcsolásával!



4.2 TÖLTÉSI MÓDOK

A. Manuális töltés

Először csatlakoztassa az adaptert a töltőállomáshoz, ezután az elektromos hálózatba; majd tegye be a porszívót a töltőállomásba és töltsen azt fel!



B5 fényjelző háttérvilágítása:

- narancssárga = töltés
- zöld = töltés befejeződött
- Nem világít = a porszívó ki van kapcsolva, vagy alvó állapotban van

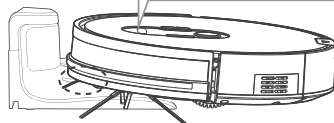

FIGYELMEZTETÉS: Töltés közben a főkapcsoló „I” pozícióban kell, hogy legyen!

Alvó állapot közben a főkapcsoló „I” pozícióban található, de a B5 fényjelző nem világít. A **B5**, vagy **F3** gomb megnyomásával kapcsolja be a porszívót készenléti módba - **B5** fényjelző villogni fog és a kijelző bekapcsol!

B. Távirányítóval való töltés:

Miközben a porszívó készenléti módban van, nyomja meg a „F1” gombot és a porszívó bekapcsol a töltőállomásba való visszatérési módba.

C. Porszívón lévő B3 gomb segítségével való töltés

Ha készenléti módban megnyomja a „B3” gombot, a töltőállomás automatikus keresési módja aktiválva lesz.

D. Automatikus töltés

Abban az esetben, ha az akkumulátor lemerült, a visszatérés a töltőállomásba mód bekapcsol. A ház ikonja megjelenik a kijelzőn és a készülék elkezd a töltőállomást keresni.

4.3 PORSZÍVÓZÁS

Alvó állapot esetén nyomja meg a készüléken lévő **B5**, vagy a távirányítón lévő **F3** gombot, amivel a készenléti mód bekapcsol! A **B5** fényjelző elkezd villogni. Bekapcsoláshoz nyomja meg a kiválasztott gombot még egyszer – majd a porszívó elkezd takarítani! Készenléti mód esetén nyomja meg a kiválasztott gombot és a porszívó elkezd takarítani.

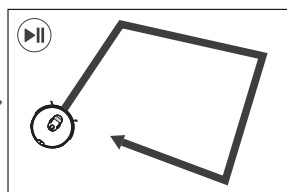
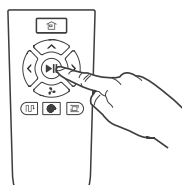
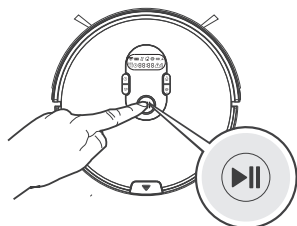

4.4 TAKARÍTÁS MEGÁLLÍTÁSA

Működés közben meg lehet a porszívót állítani a távirányítón lévő **F3**, vagy a készüléken lévő **B5** gomb megnyomásával.

- * A takarítás megállítása után, ha újra elindítja a porszívót, a porszívó képes ugyanazt a területet takarítani.
- * Takarítás megállítása után a porszívót irányíthatja a távirányítón lévő irány gombokkal.
- * Ha a porszívó több, mint 3 percig nem dolgozik, alvó állapot kapcsol be. A **B5** fényjelző kikapcsol. A készülék bekapcsolásához nyomja meg a készüléken lévő **B5**, vagy a távirányítón lévő **F3** gombot!

PORSZÍVÓ KIKAPCSOLÁSA

Kapcsolja ki a porszívót a hálózati kapcsoló megnyomásával **A14**.

4.5. TAKARÍTÁSI MÓD KIVÁLASZTÁSA

Ha az alábbi módok egyikét szeretné bekapcsolni, szükséges lesz, hogy a porszívó be legyen kapcsolva készenléti módba. A főkapcsoló **A14** „I” pozícióban legyen!

Alvó állapot esetén nyomja meg a készüléken lévő **B5**, vagy a távirányítón lévő **F3** gombot, amivel a készenléti mód kapcsol be!

A kiválasztott mód bekapcsolása után a hozzátartozó ikon megjelenik a kijelzőn (alapos takarítás kivételével) és a kiválasztott mód gombjának a háttérvilágítása felvilágít (falak mentén mód kivételével).

Klasszikus takarítás

Ha ebbe a módba szeretné a porszívót bekapcsolni, nyomja meg a készüléken lévő **B5**, vagy a távirányítón lévő **F3** gombot! A porszívó tisztítás közben szabadon mozog a területen. A falak vagy egyéb akadályok felismerésekor a mozgás iránya megváltozik. A tisztítás addig folyik, amíg az akkumulátor kapacitása ki nem merül. Ezután a porszívó automatikusan megkeresi a töltőállomást. Ez a takarítási mód különösen alkalmas szőnyegekkel ellátott háztartásokban.

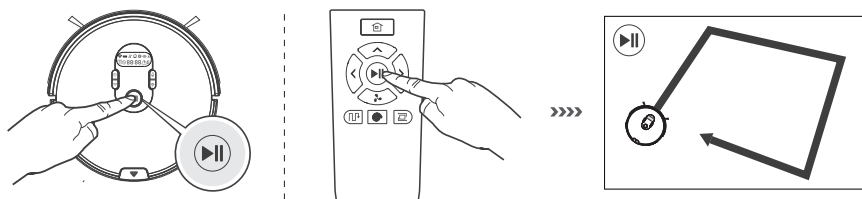

Smart (auto) takarítás

Nyomja meg a vezérlőpulton a **B2** gombot vagy a távirányítón az **F5** gombot. A tisztítás során a porszívó fokozatosan és szisztematikusan mozog a területen, a programozott útvonalnak megfelelően. A terület felosztódik az egyes szegmensekre. Amint a porszívó megtisztítja a rendelkezésre álló helyet, automatikusan megkeresi a töltőállomást. A leggyakrabban Használt takarítási módról van szó.

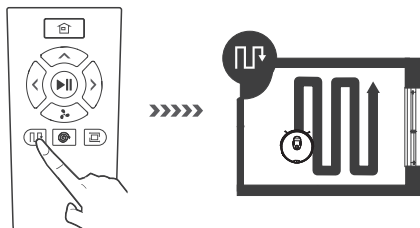

Lokális takarítás

Ezzel a móddal takaríthatja az egy helyre koncentrált szennyeződést. A porszívó csak arra a helyre fog koncentrálni és spirál formában mozog.

Ha ebben a módban szeretné a porszívót bekapcsolni, nyomja meg a készüléken lévő **B4**, vagy a távirányítón lévő **F6** gombot! A takarítás kb. 1:50 óráig tart és a takarítás befejezése után a porszívó marad azon a helyen, ahol a takarítás befejeződött.

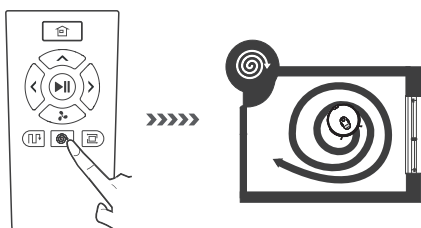

Takarítás a falak mentén

Ha a falak és bútorok mentén szeretne takarítani, javasoljuk ennek a módnak a kiválasztását. A porszívó a falak és bútorok közelében fog mozogni. A takarítás befejezése után a porszívó visszatér a töltőállomásba.

Ha ebben a módban szeretné a porszívót bekapcsolni, nyomja meg a távirányítón lévő **F7** gombot!

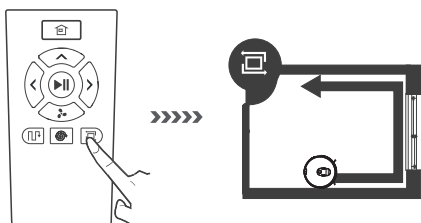

Szívóteljesítmény beállítása

A nagyon koszos felületeken be lehet a szívóteljesítményt állítani. Ez a lehetőség Klasszikus, Smart és a falak mentén való takarításnál választható.

A távirányítón lévő **F4** gomb megnyomásával lehet a legmagasabb szívóteljesítményt bekapcsolni, a kijelzőn a "**HI**" felirat jelenik meg. Az **F4** gomb következő megnyomásával a normál szívóteljesítményt kapcsolhatja vissza, a kijelzőn a "**LO**" felirat jelenik meg. A legmagasabb szívóteljesítmény érezhetően csökkenti az akkumulátor működési idejét!

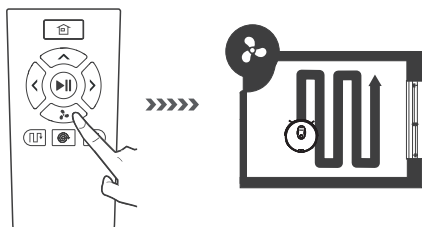

4.6 Főkefe kiválasztása

A csomagolásban 2 fajta főkefe található. A tervezett takarítás alapján válassza ki a főkefét és az 5.3 fejezet szerint helyezze azt a porszívóba!

Főkefe szőrrel

- Ideális a kemény padlóra és szőnyegekre.
- A szőnyegeken nagyobb takarítási hatékonysággal rendelkezik.
- Alaposan tisztítsa meg a kefét a szennyeződéstől és a hajtól.

Gördülő gumi kefe

- A szőr hiányának köszönhetően haj és szőr nem marad rajta.
- Nagyon hatékony a nagyobb morzsa és szennyeződés takarításánál.
- Leginkább kemény a padlóra való, mop tartozékkal kombinálható.

4.7. VIRTUÁLIS FAL

A virtuális fal képes IR jellel területet blokkolni és így a kiválasztott területre való porszívó bemenetét akadályozni.

A minél hatékonyabb porszívózás érdekében helyezze a falat az ajtó mögé, vagy a folyosóra. A jel működési hossza 3 méter.

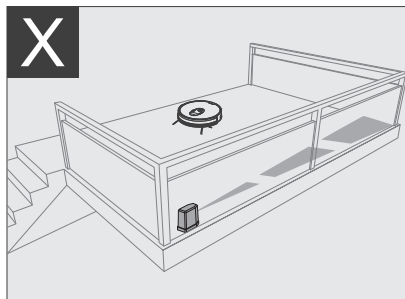
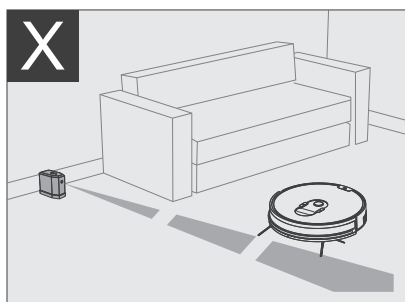
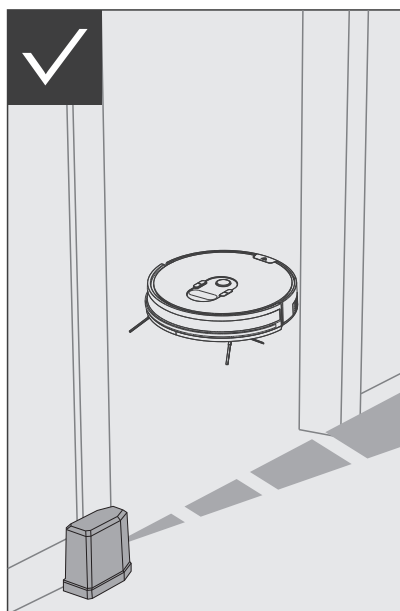

1. A virtuális fal képes láthatatlan, 3 méter hosszú korlátot létrehozni, amely a porszívó mozgását blokkolja.
2. A virtuális fal használata előtt helyezzen be az elemtartóba 2 db AA típusú elemet! A fal bekapcsolásához nyomja meg a fal felső oldalán lévő V1 gombot! Ha nem használja a falat, kapcsolja azt ki!
3. A porszívót helyezze a takarítani kívánt területre úgy, ahogy a virtuális fal címkéjén látható!

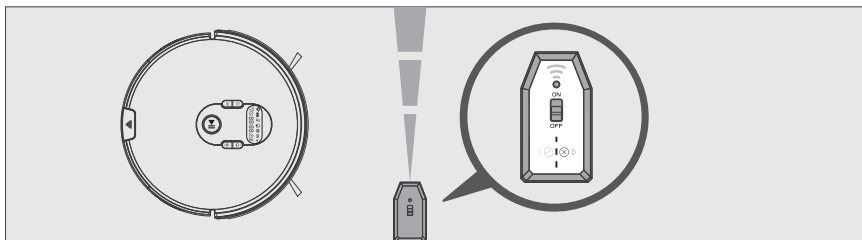





4.8. TAKARÍTÁSI IDŐ TERVEZÉSE

A könnyű és komfortos takarítás érdekében a porszívón beállíthatja az aktuális időt és utána a kívánt takarítást is.

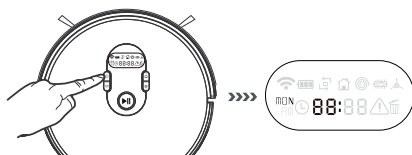
4.8.1. Aktuális idő beállítása

Készletléti módban nyomja meg és tartsa megnyomva 3 másodpercen keresztül a porszívón lévő **B1**  gombot! Hangjelzés hangzik el és a kijelzőn az óra szimbólum elkezd villogni. A porszívó idő beállítási módba bekapcsol – óra.



A **B3** , **B4**  gombokkal állítsa be az értéket! Percre, 12/24 órás módra és napra a **B1**  gomb megnyomásával ugorjon.

Ha megjelenési módot szeretne váltani, a kijelzőn az AM felirat jelenik meg és ON/OFF között választhat. Ha az ON opciót válassza, csak 12-ig fognak a számok megjeleni, AM (délelőtt), vagy PM (délután) felirattal. **OFF** opció kiválasztása esetén 0-24 számok fognak megjeleni.

Napok:

MON = hétfő, TUE = kedd, WED = szerda, THU = csütörtök, FRI = péntek, SAT = szombat
SUN = vasárnap

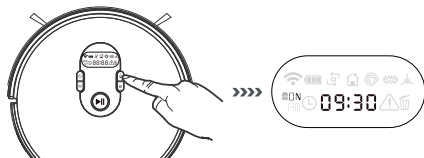

Beállítás befejezéséhez és az értékek mentéséhez nyomja meg a **B5** gombot!

* Ha 15 percen keresztül nem nyom meg semmilyen gombot, a porszívó kikapcsolja a beállítási módot és a változások nem lesznek lementve.

* Ha nem erősíti meg az értékeket a **B5** gomb megnyomásával, az értékek nem lesznek lementve.

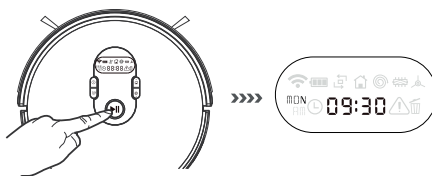

4.8.2. Takarítási idő beállítása

Készletléti módban nyomja meg a **B1** gombot, majd hangjelzés hangzik el! A kijelzőn "☾" szimbólumok és „MON” felirat kezdenek el villogni. A takarítási idő beállítási mód kapcsol be. A **B3** és **B4** gombokkal válassza ki a napot.

Napok:

MON = hétfő, TUE = kedd, WED = szerda, THU = csütörtök, FRI = péntek, SAT = szombat
SUN = vasárnap

Óra és perc beállítására való ugráshoz nyomja meg a **B1** gombot! A **B3** és **B4** gombokkal állítsa be az értéket!

Minden napra egy takarítási időt lehet beállítani.

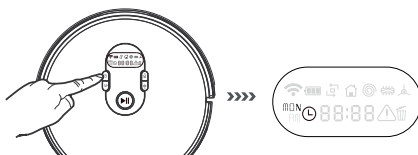

Beállítás befejezéséhez és az értékek mentéséhez nyomja meg a **B5** gombot!





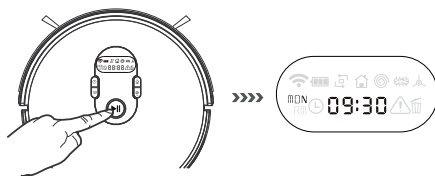

A porszívó elkezd takarítani a beállított időben. A porszívó mindig bekapcsolt állapotban legyen, azaz a főkapcsoló **A14** mindig "I" pozícióban kell, hogy legyen.

* Ha 15 percen keresztül nem nyom meg semmilyen gombot, a porszívó kikapcsolja a beállítási módot és a változások nem lesznek lementve.

* Ha nem erősíti meg az értékeket a **B5** gomb megnyomásával, az értékek nem lesznek lementve.



4.8.3. Tervezett takarítás törlése

Készletléti módban nyomja meg a **B1**  gombot, hangjelzés hangzik el! A kijelzőn a "☾" szimbólumok és a „MON” felirat elkezdenek villogni. Takarítási idő beállítási mód kapcsol be. A **B3**  és **B4**  gombokkal válassza ki a napot! Utána nyomja meg a **B2**  gombot, amivel a beállított időt kitöröli! A kijelzőn a "--:--" jelenik meg. A **B2**  gomb következő megnyomásával újra aktiválja a beállított időt és ez az idő jelenik meg a kijelzőn. Beállítás befejezéséhez és az értékek mentéséhez nyomja meg a **B5**  gombot!

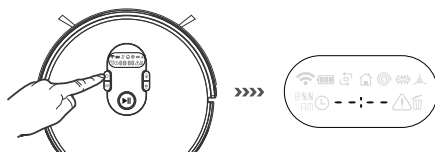

Megjegyzés – A főkapcsoló „O” pozícióba való kapcsolásával a beállított időket kitöröli.

4.9 MOP FUNKCIÓ – MOP TARTOZÉK HASZNÁLATA

A mop tartozékot csak kemény padlón használja – ne szőnyegen!
Moppal való takarítás után és töltés előtt a mop tartozékot vegye le és ürítse ki!

Effektívebb felmosáshoz javasoljuk a porszívót mindig külön szobában bekapcsolni!

4.9.1. Vízartály töltése

Nyissa ki a tartozék felső oldalán lévő gumikupakot és lassan töltsé fel a tartályt tiszta vízzel! Ha szeretné, adjon hozzá padlókra való tisztítószert!

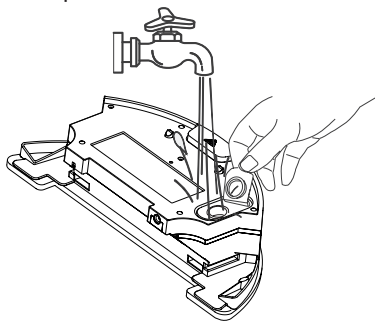

Mop módban beállíthatja a nedvesség intenzitását. A távirányítón lévő **F4**  gomb megnyomásával válassza ki a megfelelő módot a következő lehetőségek közül:

1 – alacsony fokozat, 2 – közepes fokozat, 3 – magas fokozat.

Alapértelmezett beállítás - 2.

4.9.2. Mop textília és mop tartozék elhelyezése

Csukja be a gumikupakot és a tartozékot forgassa fejjel lefelé! A textil mopot vizezze be és kézzel csavarja ki! Az alsó oldalán tépőzárak találhatók, amellyel rögzítheti a mopot.

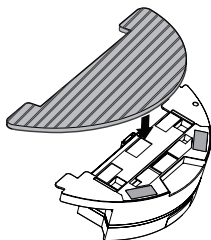

Vegye ki a porszívóból a portartályt és helyezze be a mop tartozékot!

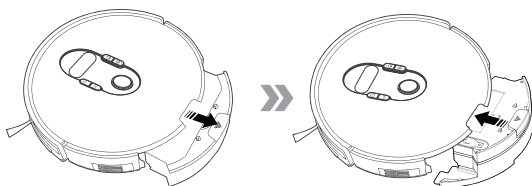

Mop módban a takarítás a porszívó előtti, 7x7 méteres területen kezdődik. A készülék bekapcsolásához nyomja meg a készüléken lévő **B5**, vagy a távirányítón lévő **F3** gombot!

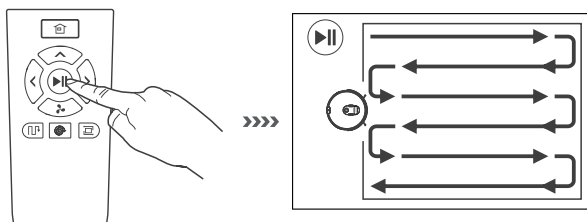

Figyelem

- A tartályra való rögzítés előtt tegye be a mopot vízbe és csavarja ki!
Mozgásnál a mop folyamatosan nedves marad a tartályban lévő víznek köszönhetően. A tartályban lévő víz kb. 15-30 percre elegendő.
Ha már száraz a mop, szükséges lesz a tartályt újra tölteni!

5. ETA SMART ALKALMAZÁS

Kompatibilitás:

Intelligens eszköz operációs rendszere

- Android 6.0 és magasabb
- IOS 9.0 és magasabb

FIGYELMEZTETÉS

Az eszköz nem működtethető IEEE 802.1X-protokollal védett Wifi-hálózatokon (általában a céges Wifi-hálózatokon).

Töltse le az "ETA SMART" nevű ingyenes alkalmazást az intelligens eszközére! Megtalálhatja az Apple Store vagy a Google Play adatbázisban, vagy a következő QR-kód segítségével gyorsíthatja fel:



Megjegyzések

- Ha a QR-kód nem aktív, keresse meg az alkalmazást manuálisan a neve szerint!
- Az alkalmazás magyar verziójának letöltéséhez az okos eszközön a magyar nyelvet kell beállítani rendszernyelvként.

Az "ETA SMART" alkalmazás lehetővé teszi a porszívó kényelmes és intuitív vezérlését az okos eszközéről. Az eszköz párosítása és a porszívó ezt követő használata során kövesse közvetlenül az alkalmazásban található utasításokat.

Megjegyzések

- **Ha nem sikerül párosítani, először:**
 - ellenőrizze, hogy a Wifi hálózat és az intelligens eszköz operációs rendszerének beállításai megfelelnek-e a meghatározott követelményeknek;
 - indítsa újra a porszívót és az intelligens készüléket, és ismételje meg a folyamatot;
 - ha lehetséges, próbálja meg újraindítani magát a Wifi routert;
 - ellenőrizze, hogy a porszívó a Wifi jel hatótávolságán belül van-e;
 - ellenőrizze, hogy a porszívó fel van-e töltve.
- A Wifi-hálózat nevének és a csatlakozási jelszó csak az ábécé betűit (a-z, kis- vagy nagybetűket) és számokat (0-9) tartalmazhat.
- Esetleges párosítási problémákat okozhat a Wifi-hálózatok és a beállított túltelítettsége (különösen a lakótelepeken), ami válságot vagy kieséseket okozhat. Ilyen hibák előfordulása esetén általában segít maga a porszívó vagy a Wifi útválasztó újraindítása. Ugyanakkor a stabil működéshez a Wifi-jelnek elég erősnek kell lennie ahhoz, hogy lefedje a porszívó tervezett felhasználásának teljes területét.
- Ha az okos eszköz **Android 6.0 vagy újabb** verziót futtat, akkor be kell kapcsolnia a helymeghatározást.

6. KÉSZÜLÉK KARBANTARTÁSA

Karbantartás, vagy tisztítás előtt kapcsolja ki a porszívót és a töltőállomást, majd húzza ki a tápkábelt!

5.1. Portartály

Nyomja meg portartály kioldó gombot **A4** és vegye ki a portartályt! Oldja ki a **D7** zárat és öntse ki a tartalmát a kukába!

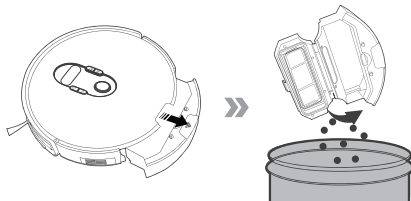

A portartály mosható! (Megjegyzés: visszahelyezés előtt szükséges a portartályt teljesen megszáritani)!

A belépési szűrőket **D4** és **D5** folyóvíz alatt öblítse le.

Ismételt alkalmazásuk előtt hagyja azokat tökéletesen megszáradni. A kilépési jelű HEPA szűrőt enyhén rázza ki vagy fújja ki. Erősen szennyezett HEPA szűrőt le lehet öblíteni folyó vízrel. Ezután hagyja azt alaposan megszáradni.

Figyelmeztetés

- Amennyiben a HEPA szűrőt vízzel határozza lemosni, akkor annak szűrőképessége lecsökken. A szűrő mosása maximális ismétlése: 3x. Ezután új szűrőt kell vásárolni.
- A HEPA szűrőt tanácsosnak tartjuk évenként 2x kicserélni. A többi szűrőt csak akkor cserélje ki, ha azokat már nem lehet kitisztítani vagy megrongálódtak.
- A szűrők tisztítása illetve cseréje elhanyagolása a porszívó meghibásodásához vezethet!

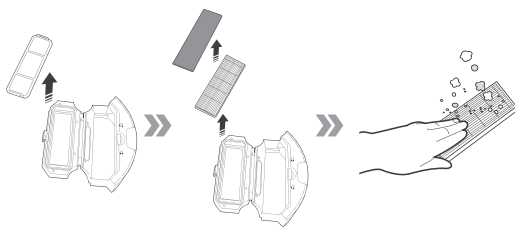

A portartály folyó víz alatt mosható!

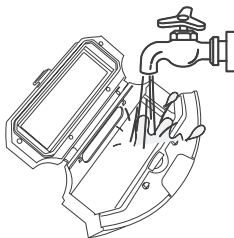

Ezután hagyja a portartályt és a szűrőket alaposan megszáradni!

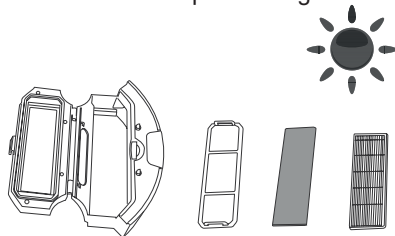

5.2. Mop tartozék tartályal

A mop funkció befejezése után és töltés előtt a mop tartályát vegye ki és ürítse ki!

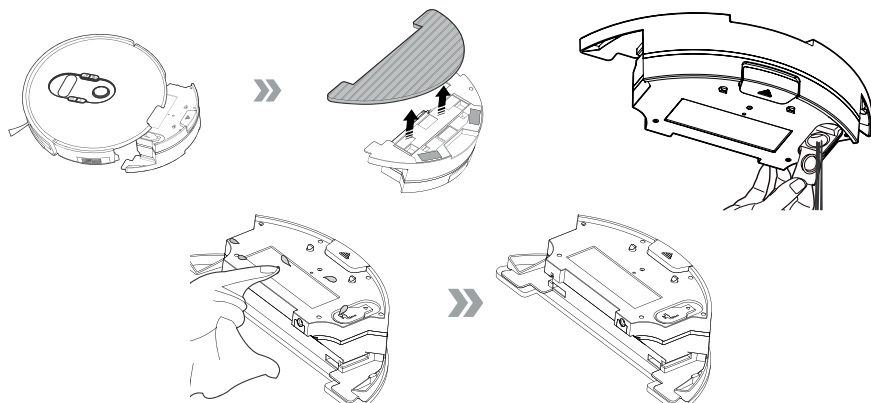

A mopot mossa ki alaposan folyó víz alatt és hagyja megszáradni!

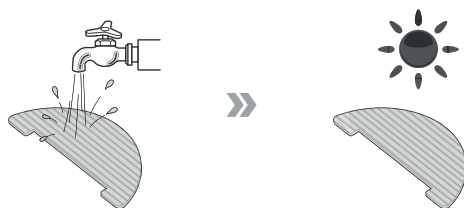

5.3 Főkefe – karbantartás és csere

Először oldja ki kézzel a 2 biztosítékot, amely a főkefe borításán található! Vegye le a borítást és utána a főkefét! Távolítsa el a haját és más szennyeződések! Tisztítsa meg a kefe mindkét oldalát és a porszívóban lévő főkefe tartóját!

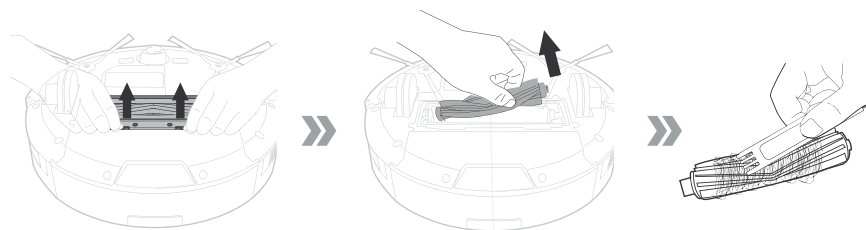

Vegye ki az oldalsó keféket is és hasonló módon tisztítsa le azokat!

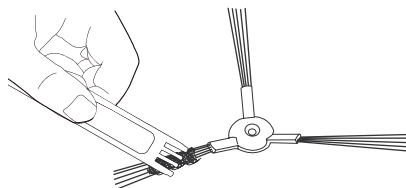

5.4. Porszívó további részei

A porszívó borítását száraz, esetleg enyhén nedves ruhával, vagy papírtörkövel tisztítsa le!

Távolítsa el az első kerekekről a haját!

Utána tisztítsa meg a porszívó alsó oldalán lévő összes szenzort, a megfelelő funkció és érzékenység megtartása érdekében!

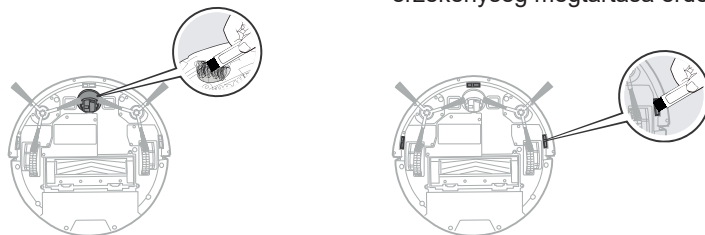

A porszívó megfelelő mozgásának biztosítása érdekében rendszeresen tisztítsa az első kerék alatti részt. A mozgásérzékelő a kerék alatt helyezkedik el. Tisztítsa meg a kereket, a tengelyt, és azt a részt, ahol az érzékelő található.

Az első lökhárítón az akadályok elleni szenzorok találhatóak, a sötétített rész alatt. Ezt a részt is tisztítsa meg alaposan és mindig tartsa tisztán!

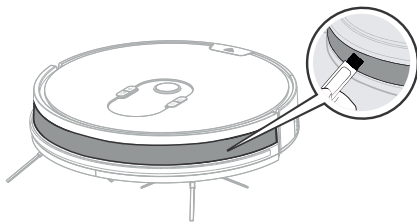

A porszívó alsó oldalán tisztítsa le a töltőkonnektorokat **A5** és a töltőállomáson lévő konnektorokat **E3**!

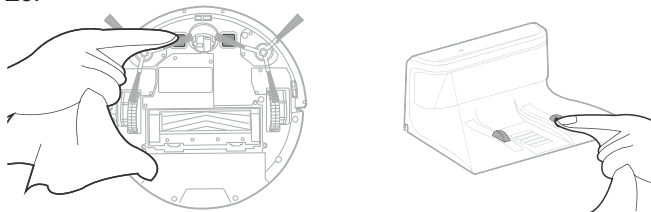

- * Ha nem használja a készüléket hosszabb ideig, először töltsse fel az akkumulátort teljesen, majd ezután a kikapcsolt készüléket tárolja száraz helyen!
- * Ha nem használja a készüléket több, mint 6 hónapig, töltsse fel az akkumulátort, kapcsolja ki a készüléket és vegye ki az akkumulátort a készülékből! A távirányítóban lévő elemeket is javasoljuk kivenni a távirányítóból!











5.5. Akkumulátor cseréje/eltávolítása

Akkumulátor cseréjéhez/eltávolításához csavarja ki a 4 csavart az **A6** fedélből! Az akkumulátor csak egy konnektorral van csatlakoztatva a porszívóhoz. Először szükséges a konnektoron lévő biztosítékot megnyomni. Ha szeretné az akkumulátort újra behelyezni, először csatlakoztassa a konnektort és utána helyezze be az akkumulátort. A fedelet csavarja rendesen vissza a helyére!

7. ÁLTALÁNOS PROBLÉMÁK

Probléma esetén a kijelzőn hibakód jelenik meg és hangjelzés hangzik el. A következő táblázatban a hibák és a lehetséges okok listája található.

Hiba jelzés	Kijelző	Hangjelzések száma	Megoldás
01 Bal kerék hibája	E11 ⚠️	1	Ellenőrizze, hogy a kerék tiszta-e!
02 Jobb kerék hibája	E12 ⚠️	1	Ellenőrizze, hogy a kerék tiszta-e!
03 Bal kefe hibája	E13 ⚠️ 🌀	1	Ellenőrizze, hogy a kefén nem maradt-e szennyeződés!
04 Jobb kefe hibája	E14 ⚠️ 🌀	1	Ellenőrizze, hogy a kefén nem maradt-e szennyeződés!
05 Fő kefe hibája	E15 ⚠️ 🌀	1	Ellenőrizze, hogy a kefén nem maradt-e szennyeződés!

Hiba jelzés		Kijelző	Hangjelzések száma	Megoldás
06	Porszívó nincs a padlón	E21 	2	Helyezze a porszívót a padlóra és ha szükséges kapcsolja ki és be!
07	Leesés elleni szenzorok hibája	E22 	2	Ellenőrizze a szenzorokat és ha szükséges tisztítsa meg!
08	Első lökhárító hibája	E42 	2	Ellenőrizze a lökhárítót! Kapcsolja ki és be a porszívót!
09	Porszívó akadályban maradt	E31 	3	Helyezze át a porszívót és újra kapcsolja be!
10	Ventilátor hibája	E32 	3	Kapcsolja ki és be a porszívót! Ha a hiba továbbra is fennáll, forduljon szakszervizhez!
11	Mop tartozék abnormális pozíciója	E33 	3	Ellenőrizze a tartozék elhelyezését!
12	Töltés hibája	E41 	3	Ellenőrizze, hogy a készülék csatlakoztatva van-e a töltőállomáshoz!
13	Első lökhárítóban lévő szenzorok	E42 	4	Kapcsolja ki és be a porszívót! Ha a hiba továbbra is fennáll, forduljon szakszervizhez!
14	Navigációs modul abnormális helyzete	E43 	5	Kapcsolja ki és be a porszívót! Ha a hiba továbbra is fennáll, forduljon szakszervizhez!
15	Gyenge feszültség	LO 	/	Helyezze vissza a készüléket a töltőállomásba!
16	Koszos szűrők		/	Vegye ki és tisztítsa meg a szűrőket!

Probléma		Ok	Megoldás
01	Porszívót nem lehet tölteni	A porszívó nincs jól elhelyezve a töltőállomásba.	Ellenőrizze a töltőkonnektorokat a porszívón és a töltőállomáson!
		Töltőállomás ki van kapcsolva, porszívó be van kapcsolva. Emiatt az akkumulátor lemerült.	Ha a porszívó nem dolgozik, javasoljuk azt a töltőállomásban hagyni! Így lehet a porszívót feltöltött állapotban tartani.
02	Porszívó nem mozog, takarítás közben megáll.	A kefékbe bekerülhet bármilyen akadály, mint pl. kábel, függöny, szőnyeg, stb.	Távolítsa el az akadályt és biztosítsa, hogy hasonló probléma ne ismétlődjön meg!

	Probléma	Ok	Megoldás
03	A takarítás befejezése előtt a porszívó visszatér a töltőállomásba	A porszívó az akkumulátor lemerülése miatt visszatér a töltőállomásba.	Töltse fel rendszeren a porszívót a töltőállomásban!
		A takarítási idő és a mozgás sebessége más a különböző felületeken, mint pl. csempé, linóleum, fa padló, stb. más lehet.	A takarítási idő több tényezőtől függ: felület keménysége, szennyeződés mennyisége, akadályok száma és kiválasztott takarítási mód.
04	A porszívó nem takarít a beprogramozott időben	A porszívó nem volt bekapcsolva.	Kapcsolja be a főkapcsolót!
		Akkumulátor lemerült.	Töltse fel rendszeren a porszívót a töltőállomásban!
		A porszívó takarítás közben blokkolva lett a megtelt portartály miatt.	Kapcsolja ki a porszívót, ürítse ki és tisztítsa le a portartályt és keféket!
05	Nem működik a távirányító (működési távolság max. 5 m)	Lemerült az elem a távirányítóban.	Cserélje ki az elemeket a távirányítóban, figyeljen oda a helyes polarításra!
		A porszívó ki van kapcsolva/ lemerült az akkumulátor.	Ellenőrizze, hogy be van-e kapcsolva a főkapcsoló és fel van-e töltve a porszívó!
		Távirányító nem kommunikál a porszívóval, mert a szenzorok koszosak.	Tisztítsa meg a porszívó felső részét és a távirányító első oldalát tiszta ruhával!
		A porszívó közelében infravörös jel zavarása történik.	Ne használja a távirányítót más infravörös berendezések közelében!

Ha a hibát nem sikerül elhárítani a fenti lista szerint, akkor forduljon a kereskedőhöz, vagy a szakszervizhez! Kérjük ne próbálja megjavítani a készüléket önállóan!

8. MŰSZAKI ADATOK

1	Feszültség	--- 14,4 V
2	Akkumulátor	Újratölthető akkumulátor DC 14,4 V; 2400 mAh, Li-Ion (töltési idő 5 óra)
3	Működési idő	90-120 perc
4	Méret	330 x 78 mm
5	Súly	4,6 kg
6	Akkumulátor kapacitása	2400 mAh
7	Tartály kapacitása	600 ml
8	Mop tartályának kapacitása	300 ml

9	Frekvenciaérték	2,4 GHz
10	Kimeneti teljesítmény (EIRP)	15,95 dBm
11	Vezeték nélküli technológia	Wifi
12	Zajszint	Akusztikus zajszint szintje 72 dB (A) re 1pW

Távírányító műszaki adatai:

1	Működési feszültség	--- 3 V
2	Elem	2 db AAA
3	Méreték	108 x 50 x 24 mm
4	Súly	0,045 kg

Töltőállomás műszaki adatai:

1	Működési feszültség	--- 19 V
2	Méreték	222 × 90 × 154 mm
3	Súly	0,3 kg

Töltő adapter

A gyártó megnevezése vagy védjegye, a cég nyilvántartási száma és címe	ETA a.s., Náměstí práce 2523, 760 01 Zlín
A modell azonosító jele	ETA251590000
A gyártó megnevezése vagy védjegye, a cég nyilvántartási száma és címe (töltő adapter)	Ten Pao industrial Co., Ltd. Room 10-11, 6/F., Kwong Sang Hong Centre, 151-153 Hoi Bun Road, Kwun Tong, Kowloon, Hong Kong
A modell azonosító jele (töltő adapter)	S012DBV1900060
Bemeneti feszültség	100-240 V (AC)
Bemeneti frekvencia	50/60 Hz
Kimeneti feszültség	19 V (DC)
Kimeneti áramerősség	0,6 A
Kimeneti teljesítmény	11,4 W
Átlagos hatékonyság aktív módban	84,85 %
Hatékonyság alacsony terhelésnél (10 %)	76,32 %
Energiafogyasztás terhelésmentes állapotban	0,057 W
A készülék környezetvédelmi osztálya	II.

Az adattábla kimeneti áramának százaléka

Terhelési állapot 1	100 % ± 2 %
Terhelési állapot 2	75 % ± 2 %
Terhelési állapot 3	50 % ± 2 %
Terhelési állapot 4	25 % ± 2 %
Terhelési állapot 5	10 % ± 1 %
Terhelési állapot 6	0 %

Ezáltal az ETA a.s. kijelenti, hogy a ETA2515 típusú rádióberendezések megfelelnek a 2014/53/EU irányelvnek. Az EU-megfelelőségi nyilatkozat teljes szövege a következő internetes címen érhető el: <http://eta.cz/declaration-of-conformity>

A technikai specifikációk és modell szerinti esetleges tartozékok változtatásának jogát a gyártó fenntartja! Terjedelmesebb jellegű karbantartást vagy olyan karbantartást, ami a készülék belső részébe történő beavatkozást igényli, csak szakszerviz végezhet! A gyártói utasítások be nem tartása a garancia kötelezettségek megszűnését vonja maga után!

9. ÖKOLÓGIA

Ha a méretek megengednek, akkor a csomagolóanyagokon, a komponenseken és a tartozékokon valamennyi darabra rányomtatottak az anyagjelzések, illetve azok újrahasznosítási jelzései. A terméken vagy a kísérő dokumentációban közölt jelzések azt jelentik, hogy az elektromos vagy elektronikus termékeket nem szabad a kommunális hulladékkal együtt ártalmatlanítani. A helyes likvidálás céljából adja le azokat az arra kijelölt hulladékgyűjtő helyeken, ahol azokat ingyenesen veszik át. Ezen termék helyes ártalmatlanításával értékes természeti forrásokat védés segíti megelőzni azok potenciálisan negatív hatását a környezetre és az emberi egészségre, amelyek a hulladékok helytelen ártalmatlanítása következményeként jelentkezhetnek. További részleteket kérjen a helyi önkormányzattól vagy a legközelebbi hulladékgyűjtő helyen. Ezen hulladék anyagok helytelen ártalmatlanítása néhány ország előírásai szerint pénzbírsággal is járhat. Amennyiben a készüléket véglegesen kicserélné, javasoljuk annak csatlakozóvezetékét az elektromos hálózatról történő lekapcsolása után levágni, ezzel a készülék használhatatlanná válik. A kimerült elemet vegye ki a porszívó és az arra kialakított speciális gyűjtőhálózat útján biztonságosan likvidálja. Az elemet soha ne likvidálja elégetéssel! Ez a készülék hosszú élettartamú Li-Ion akkumulátorral működik. Környezetvédelmi szempontból szükségesnek tartjuk a készülék élettartama végén abból megfelelő módon eltávolítani a kimerült akkumulátort és az arra létesített gyűjtőhálózat útján úgy a készüléket, mint az akkumulátort biztonságos módon ártalmatlanítani kell. További részleteket kérjen a helyi önkormányzattól vagy a legközelebbi hulladékgyűjtő helyen. Azoknak az alkatrészeknek a cseréjét, amelyeknél a készülék elektromos részeibe történő beavatkozás szükséges, csak szakszerviz végezheti! A gyártó utasításainak be nem tartása esetén megszűnik a garanciális javítási kötelezettség!

A technikai specifikációk és modell szerinti esetleges tartozékok változtatásának jogát a gyártó fenntartja! Terjedelmesebb jellegű karbantartást vagy olyan karbantartást, ami a készülék belső részébe történő beavatkozást igényli, csak szakszervíz végezhet! A gyártói utasítások be nem tartása a garancia kötelezettségek megszűnését vonja maga után!

A 24 hónapos garancia nem érvényes a rendszeres használat általi, vagy a már hosszú életkor miatt fellépett akkumulátor kapacitásának csökkenésére. Az akkumulátor kapacitása automatikusan csökken az akkumulátor használatától függően.

HOUSEHOLD USE ONLY – Kizárólag háztartási használatra alkalmas. DO NOT IMMERSE IN WATER OR OTHER LIQUIDS – Ne merítse vízbe vagy más folyadékba.



TO AVOID DANGER OF SUFFOCATION, KEEP THIS PLASTIC BAG AWAY FROM BABIES AND CHILDREN. DO NOT USE THIS BAG IN CRIBS, BEDS, CARRIAGES OR PLAYPENS. THIS BAG IS NOT A TOY. Fulladásveszély. Tartsa a PE zacskót gyermekektől elzárt helyen. A zacskó nem játékszer. Ne használja ezt a zacskót bölcsőkben, kiságyakban, babakocsikban, vagy gyerek járókákban.

helyen. A zacskó nem játékszer. Ne használja ezt a zacskót bölcsőkben, kiságyakban, babakocsikban, vagy gyerek járókákban.

Caution = Figyelmeztetés

- Dry location use only. = Csak száraz körülmények között használja!
- May explode if disposed of in fire. = Robbanásveszély léphet fel, ha a gép bekerül a tűzbe!
- For safe operation carefully read user's manual. = Kérjük, figyelmesen olvassa el a felhasználói kézikönyvet a biztonságos üzemeltetés céljából!
- To prevent injury or fire. Do not allow metal object to contact battery terminals. = A sérülés, vagy tűz elkerülése érdekében ne engedje, hogy fémes kontaktusok érintsék az elem konnektorait!
- Use only with special charger at room temperature 50-104 °F (10-40 °C). = Csak a csomagolásban lévő töltőállomással együtt használja, 10-40 °C (50-10 °F) hőmérsékletben!



- Olvassa el a használati utasítást



- Leválasztható töltő egység



FIGYELMEZTETÉS

eta 2515

FALCO SMART

INSTRUKCJA OBSŁUGI

Szanowni Państwo, dziękujemy za zakup naszego produktu. Przed rozpoczęciem użytkowania, należy uważnie przeczytać wszystkie instrukcje i zachować je na przyszłość. Dotyczy to także gwarancji, dowodu zakupu oraz – jeśli to możliwe – wszystkich części oryginalnego opakowania.

WSKAZÓWKI BEZPIECZEŃSTWA



- Wskazówki w instrukcji należy uważać za część urządzenia i przekazać jakiegokolwiek następnemu użytkownikowi urządzenia.
- Skontroluj, czy dane na tabliczce znamionowej odpowiadają napięciu w Twoim gniazdku elektrycznym.
- Produkt przeznaczony jest do stosowania w gospodarstwach domowych i podobnych miejscach (sklepy, biura i podobne miejsca pracy, hotele, motele i inne środowiska mieszkalne, w firmach świadczących usługi noclegowe ze śniadaniem)! Nie jest przeznaczone do użytku komercyjnego!
- Z urządzenia mogą korzystać dzieci powyżej 8 roku życia, oraz osoby z ograniczonymi zdolnościami fizycznymi, sensorycznymi lub umysłowymi, a także nieposiadające wiedzy lub doświadczenia w użytkowaniu tego typu urządzeń pod warunkiem, że będą one nadzorowane lub zostaną poinstruowane na temat bezpiecznego korzystania z tego urządzenia oraz zagrożeń wiążących się z jego używaniem. Bawienie się urządzeniem jest zabronione dzieciom. Czyszczenie i konserwacja bez nadzoru dorosłych jest dzieciom zabroniona.
- Nigdy nie należy używać urządzenia z uszkodzonym przewodem zasilającym lub wtyczką, jeśli nie działa prawidłowo, upadło na ziemię i zostało uszkodzone lub jeżeli spadło do wody. W takich przypadkach należy zanieść urządzenie do serwisu celem sprawdzenia jego bezpieczeństwa i prawidłowego działania.
- Nie używaj urządzenia, jeśli jest uszkodzony przewód, wtyczka lub urządzenie nie działa prawidłowo, upadło na ziemię, posiada widoczne znaki uszkodzenia lub jest nieszczelne. W takich przypadkach, zanieść urządzenie do autoryzowanego serwisu celem sprawdzenia funkcji bezpieczeństwa i prawidłowego działania.
- Aby uniknąć obrażeń, nie należy wkładać rąk/palców do szczotki obrotowej.
- Przed wymianą wyposażenia lub dostępnych części, które ruszają się podczas pracy, przed montażem i demontażem, przed czyszczeniem lub konserwacją należy wyłączyć urządzenie.





- Zasilacz sieciowy dostarczany wraz z urządzeniem jest przeznaczony tylko do tego urządzenia, nie należy go używać do innych celów. Jednocześnie do tego urządzenia należy używać tylko dostarczonego zasilacza sieciowego, do ładowania nie używać innego typu zasilacza (np. z innych urządzeń).
- Urządzenie musi być zasilane tylko bezpiecznym małym napięciem odpowiadającym oznaczeniu urządzenia.
- **Nigdy nie zanurzaj urządzenia w wodzie (nawet częściowo)!**
- Nigdy nie odkurzaj bez poprawnie założonego systemu filtracyjnego i mikrofiltrów.
- Nie odkurzaj przedmiotów ostrych np. odłamków szkła, stłuczek, przedmiotów gorących, palnych, wybuchowych np. popiołu, palących się niedopałków papierosów, benzyny, rozpuszczalników, ale ani smarów np. tłuszczu, olejów. Przy odkurzaniu takich przedmiotów może dojść do uszkodzenia filtra jak i odkurzacza
- Odkurzacz nie może być wystawiony na wpływy atmosferyczne (**deszcz, mróz, bezpośrednie działanie promieni słonecznych**, itp.).
- W celu zapewnienia bezpieczeństwa i prawidłowego funkcjonowania urządzenia, należy używać wyłącznie oryginalnych części zamiennych i akcesoriów zatwierdzonych przez producenta.
- Urządzenia nie należy używać do celów innych niż, dla których jest przeznaczony, oraz opisanych w niniejszej instrukcji!
- Producent nie odpowiada za szkody spowodowane przez nieprawidłowe używanie urządzenia i akcesoriów i nie jest odpowiedzialny za gwarancję urządzenia w przypadku nie przestrzegania wyżej przedstawionych ostrzeżeń bezpieczeństwa. Za nieprawidłowe użytkowanie urządzenia jest między innymi uważane nieprzestrzeganie regularnej wymiany lub konserwacji wszelkich filtrów, jak również stosowanie nieoryginalnych filtrów, ze względu na własności których doszło do usterki lub uszkodzenia.
- Proszę zabezpieczyć luki w podłodze (**listwy, progi** itp.), aby uniknąć uszkodzenia szczołek obrotowych. Miejsca te mogą również ograniczać pracę odkurzacza w przypadku zablokowania się szczotki obrotowej.
- Ten robot może być używany do sprzątania dywanów z włosiem nie dłuższym niż 1 cm.
- Jeśli urządzenie nie jest używane przez dłuższy czas, należy odłączyć stację ładującą od źródła zasilania i wyjąć odkurzacz ze styków stacji ładującej. Zapobiega to rozładowaniu odkurzacza.
- Zwróć szczególną uwagę podczas pierwszego uruchomienia.
- Usuń przeszkody stojące na drodze, gdy odkurzacz pracuje.
- Staraj się unikać sytuacji, w której odkurzacz przestaje działać.
 - W przypadku, gdy ruch odkurzacza jest przerwany:
 - Umieść w bezpiecznym miejscu przedmioty, które mogą zostać łatwo przewrócone.
 - Zabezpiecz krawędzie wykładzin.
 - Wiszące obrusy i zasłony nie powinny dotykać ziemi.
 - Elementy palne muszą być umieszczone z dala od źródła ognia.
 - Luźno położone kable zasilające wyrównaj i zabezpiecz przed odkurzaczem.
 - Pozbieraj gazety, książki, czasopisma i duże kartki papieru
- Przed odkurzaniem, upewnij się, że główna szczotka jest prawidłowo umieszczona w odkurzacz.
- Sprawdź, czy czujniki zapobiegające upadkowi są czyste.
- Jeśli potrzebujesz odkurzyć tylko jeden pokój, zamknij drzwi.
- Jeśli pomieszczenie, gdzie chcesz odkurzać musisz podzielić, można umieścić wirtualną ścianę ograniczającą tym samym ilość miejsca.
- Szczotki I pojemnik na kurz powinny być zamontowane poprawnie.













- Czujniki wysokości i czujniki kurzu powinny być czyste.
- Prosimy zamykać drzwi do innych pomieszczeń jeżeli ma być czyszczony tylko jeden pokój.
- Należy w odpowiedni sposób usuwać zużyte baterie i akumulator (patrz rozdz. 8. **EKOLOGIA**).
- Pamiętaj, że robot potrzebuje 10 cm przestrzeni, aby dostać się pod meble.
W innym przypadku robot może się zablokować i zakończyć pracę.
- Jeśli bateria wycieka, należy ją natychmiast wymienić, w przeciwnym razie może to spowodować uszkodzenie odkurzacza
- Baterie należy przechowywać w miejscu niedostępnym dla dzieci i osób niekompetentnych. Osoba, która połknie baterię, musi natychmiast skontaktować się z lekarzem.

Połączenie bezprzewodowe i kompatybilność

- Firma ETA w żaden sposób nie odpowiada za jakiegokolwiek szkody losowe, pośrednie lub następne, ani za straty danych lub straty spowodowane przeciekaniem informacji podczas komunikacji z pomocą technologii bezprzewodowych.
- Pomyślnej komunikacji bezprzewodowej nie można w 100% gwarantować dla wszystkich urządzeń Smart i sieci Wifi (routerów). Ze względu na różnorodność urządzeń na rynku mogą wstąpić przypadki, kiedy charakter lub specyfikacja danego urządzenia Smart lub sieci Wifi (routera) uniemożliwia połączenie, ewentualnie jest ono w jakiś sposób naruszone. Na pomyślność komunikacji bezprzewodowej za pośrednictwem sieci Wifi ma też wpływ szereg czynników, łącznie z konfiguracją sprzętu i oprogramowania. Na połączenie między robotem i siecią Wifi mogą też mieć wpływ okoliczne sieci Wifi, które mogą być nastawione na ten sam kanał i w efekcie zakłócać połączenie (np. na osiedlach, w domach czynszowych, itp.). Takie okoliczności nie są powodem do reklamacji urządzenia.

Właścicielem i użytkownikiem aplikacji jest trzeci podmiot (dalej tylko „Podmiot”) inny niż spółka HP TRONIC Zlín, spol. s r.o. (dalej tylko „Sprzedawca”). Podmiotowi/Sprzedawcy nie są ze strony Sprzedawcy/Podmiotu przekazywane żadne dane osobowe. Podczas rejestracji do aplikacji klient przekazuje dane osobowe bezpośrednio Podmiotowi, który staje się administratorem danych osobowych. Aplikacja i z tym związana ochrona danych osobowych kierują się zasadami Podmiotu.

 <p>Nie wolno samodzielnie demontować, dokonywać zmian oraz usprawnień w urządzeniu nikomu oprócz pracowników autoryzowanego serwisu. Działania takie mogą doprowadzić do uszkodzenia ciała, pożaru lub porażenia elektrycznego.</p>	 <p>Nie używać innych ładowarek poza dostarczoną wraz z odkurzaczem, w przeciwnym wypadku działanie takie grozi uszkodzeniem urządzenia, porażeniem elektrycznym lub pożarem.</p>
 <p>Nie dotykać przewodu zasilającego urządzenie elektryczne wilgotnymi lub mokrymi rękami, może to spowodować porażenie elektryczne.</p>	 <p>Nie zginać nadmiernie przewodu zasilającego ani nie stawiać na nim ciężarów, może to doprowadzić do uszkodzenia przewodu, pożaru lub porażenia elektrycznego.</p>

 <p>Należy zwrócić uwagę, by w szczotkę lub kółka odkurzacza nie dostała się żadna część ubrania lub część ciała (włosy, palce etc); bowiem może to doprowadzić do zranień i obrażeń.</p>	 <p>Nie zbliżać do urządzenia papierosów, zapalniczek, zapalek oraz innych źródeł otwartego ognia lub materiałów palnych takich jak benzyna czyszcząca.</p>
 <p>Nie korzystać z urządzenia w firmach i zakładach pracy – zbyt intensywne użytkowanie może go uszkodzić</p>	 <p>Przewód zasilający musi być prawidłowo i do końca włożony, w innym wypadku występuje niebezpieczeństwo wystąpienia porażenia elektrycznego, zwarcia, swądu lub pożaru.</p>
 <p>Całkowicie wsuwamy konektor wejściowy adaptera do stacji ładowania, bo w przeciwnym razie może dojść do porażenia prądem elektrycznym, zwarcia albo pożaru.</p>	 <p>Przed rozpoczęciem użytkowania zdjąć z drogi odkurzacza wszystkie łatwe do uszkodzenia przedmioty (tkaniny, szklane butelki, żarówki etc.) przedmioty te mogą zostać uszkodzone lub negatywnie wpłynąć na pracę urządzenia.</p>
 <p>W czasie korzystania z odkurzacza w obecności dzieci należy robić to ostrożnie, tak by nie przestraszyły się ani nie zraniły.</p>	 <p>Nie stawać ani nie siadać na odkurzaczu – może to spowodować jego zniszczenie lub doprowadzić do uszkodzeń ciała.</p>
 <p>Nie wciągać przy pomocy odkurzacza wody ani innych płynów – grozi to uszkodzeniem urządzenia</p>	 <p>Nie używać odkurzacza na małych stolikach, krzesłach lub innych małych powierzchniach – grozi to jego uszkodzeniem.</p>
 <p>Nie używać odkurzacza poza pomieszczeniami – grozi to uszkodzeniem urządzenia.</p>	
 <p>Nie pozostawiać na terenie pracy odkurzacza żadnych przewodów ani innych przedmiotów dłuższych niż 15 cm, może to bowiem doprowadzić do zaplądania się ich w szczotce.</p>	

Zmiana specyfikacji technicznych i akcesoriów w zależności od modelu produktu jest zastrzeżona przez producenta. Producent zastrzega sobie prawo do zmiany / aktualizacji ETA SMART bez uprzedzenia. Charakter tych zmian / aktualizacji może spowodować, że niektóre informacje i procedury w tej instrukcji będą nieaktualne lub nie będą opisane.

1. ZASTOSOWANIA

Odkurzacze nadaje się przede wszystkim do czyszczenia pokoi w domu, pokoi hotelowych i niewielkich biur, można nim czyścić różnego rodzaju podłogi – dywany o krótkim włosie, podłogi drewniane, płytki ceramiczne, etc.

2. CZĘŚCI URZĄDZENIA I ICH OPIS

2.1 WIDOK OD GÓRY:

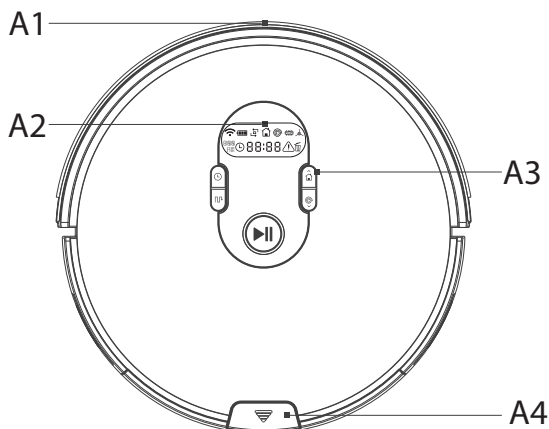

- A1.** Przedni zderzak
- A2.** Wyświetlacz
- A3.** Panel sterujący
- A4.** Przycisk do uwalniania pojemnika

2.2 WIDOK OD SPODU:

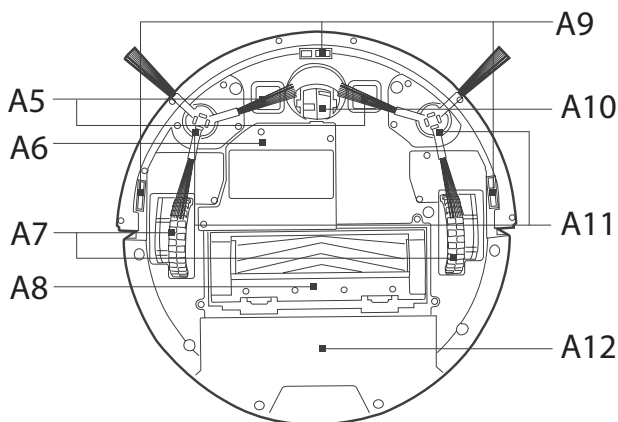

- A5.** Konektor do ładowania
- A6.** Osłona akumulatora
- A7.** Koła napędzające
- A8.** Osłona głównej szczotki
- A9.** Czujniki zapobiegające upadkowi ze schodów
- A10.** Przednie koło
- A11.** Szczotki boczne
- A12.** Pojemnik na zanieczyszczenia

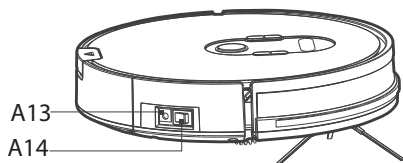

- A13.** Konektor do ładowania
- A14.** Wyłącznik główny

W komplecie znajduje się: stacja do ładowania, adapter zasilający, pilot zdalnego sterowania, 4 boczne szczotki, szczotka główna, szczotka rolka gumowa, 2 tkaniny do mopowania, 2 x filtr HEPA, nasadka do mopowania z pojemnikiem na wodę 300 ml, ściana wirtualna, narzędzie do czyszczenia.

2.3 PANEL STEROWANIA

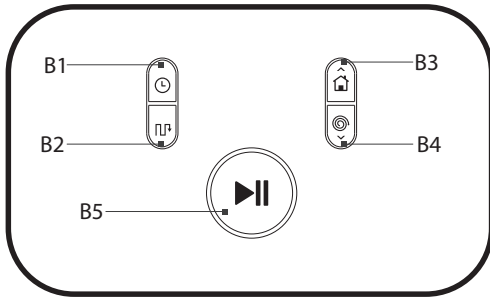

- B1.** Ustawienie planu odkurzania
- B2.** Smart (auto) sprzątanie
- B3.** Powrót do stacji do ładowania / zwiększenie wartości czasu
- B4.** Odkurzanie miejscowe / - zmniejszenie wartości czasu
- B5.** Klasyczne odkurzanie / zatrzymanie odkurzacza / lampka sygnalizacyjna stanu

2.4 NASADKA DO MOPOWANIA Z ZASOBNIKIEM

- C1.** Przycisk do zwalniania nasadki
- C2.** Pojemnik na wodę
- C3.** Korek silikonowy
- C4.** Tkaniny do mopowania

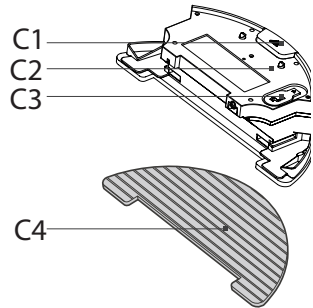

2.5 POJEMNIK NA ZANIECZYSZCZENIA

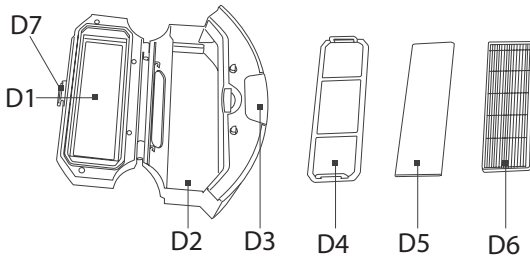

- D1.** Osłona pojemnika
- D2.** Pojemnik na zanieczyszczenia
- D3.** Przycisk zwalnający
- D4.** Filtr ochronny
- D5.** Filtr molitanowy
- D6.** Filtr HEPA
- D7.** Blokada osłony

Nigdy nie używaj odkurzacza bez zainstalowanego pojemnika na zanieczyszczenia lub nasadki do mopowania.

2.6 STACJA DO ŁADOWANIA

- E1.** Lampka sygnalizacyjna pracę
- E2.** Adapter zasilający
- E3.** Konektory do ładowania
- E4.** Konektor do podłączenia adaptera do zasilania

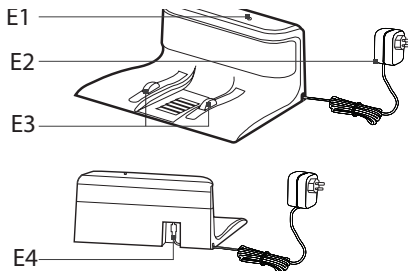

WIRTUALNA ŚCIANA

- V1** Wyłącznik główny
- V2** Źródło wysyłające promień IR
- V3** Lampka sygnalizacyjna
- V4** Osłona baterii

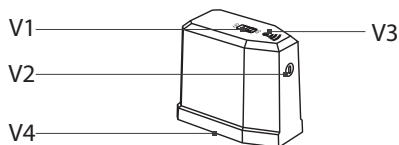

2.7 ZDALNE STEROWANIE

- F1** Powrót do stacji do ładowania
- F2** Przycisk kierunkowy do ruchu urządzenia
- F3** Uruchamianie Klasycznego odkurzenia / zatrzymanie uruchomionego trybu
- F4** Wybór mocy ssania / intensywności zamaczania
- F5** Smart (auto) sprzątanie
- F6** Odkurzenie miejscowe
- F7** Odkurzenie wzdłuż ścian

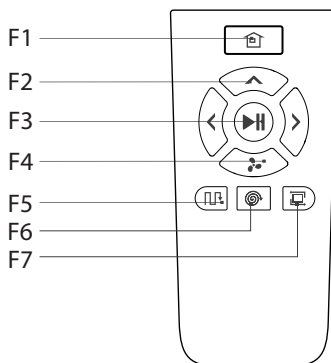

Kody do zamawiania części zamiennych:

- ETA151500160 - szczotka główna
- ETA151500170 - szczotka rolka gumowa
- ETA151500240 - pilot zdalnego sterowania
- ETA151500070 - szczotki boczne (2 szt.)
- ETA151500260 - przyrząd do czyszczenia
- ETA151500090 - HEPA filtr + filtr molitanowy
- ETA151500220 - filtr ochronny
- ETA151500110 - pojemnik na zanieczyszczenia
- ETA151500210 - stacja do ładowania
- ETA151500250 - adapter zasilający
- ETA151500120 - nasadka do mopowania z zasobnikiem
- ETA151500270 - mop
- ETA151500150 - osłona szczotki głównej
- ETA151500190 - akumulator
- ETA151500280 - ściana wirtualna

3. INSTALACJA URZĄDZENIA

- 1) Umieść stację ładującą na płaskiej powierzchni przy ścianie. Następnie podłącz zasilacz do gniazda elektrycznego. Możesz również użyć dwustronnej taśmy klejącej do przymocowania do podłogi.
- 2) Upewnij się, że nie ma żadnych przeszkód znajdujących się 2 metry w kierunku do przodu i 1 metr dookoła.
- 3) Podłącz zasilacz do stacji ładującej, a następnie do sieci zasilającej.
- 4) Do pilota zdalnego sterowania i ściany wirtualnej wkładamy baterie, przestrzegając poprawnej polaryzacji.

Rady

Jeśli to możliwe, zalecamy nie instalować stacji ładującej na dywanie. Umieść ją na stabilnej pozycji, gdzie może leżeć przez dłuższy czas. Gdy odkurzacz pracuje, nie przenoś stacji ładującej.
 Przy wyjmowaniu akumulatora urządzenie odłączamy od zasilania z sieci elektrycznej.

Instalacja szczotek bocznych

Szczotki umieszczamy zgodnie z ich kolorem na odpowiednich wspornikach i wciskamy je. Pociągając je do góry sprawdzamy, czy zostały poprawnie umocowane.

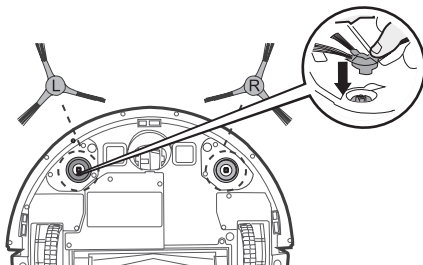

4. STEROWANIE WYROBU

4.1 Włączenie odkurzacza

Odkurzacz włączamy wyłącznikiem na boku wyrobu, przestawiając go w położenie I.

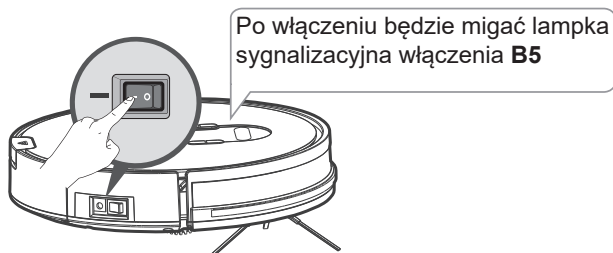

4.2 SPOSOBY ŁADOWANIA

A. Ładowanie manualne

Najpierw podłącz zasilacz do stacji ładującej, a następnie podłącz go do sieci; umieść odkurzacz na stacji ładującej i naładuj.

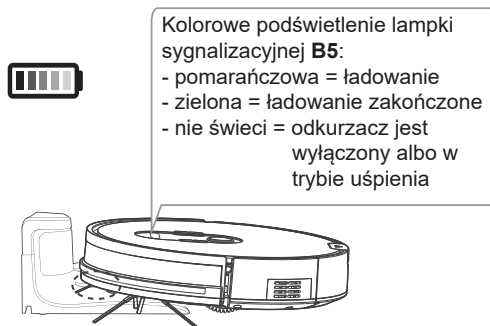

UWAGA: Przy ładowaniu wyłącznik główny musi być w położeniu "I".

Tryb uśpienia oznacza stan, kiedy jest włączony wyłącznik główny w położenie "I", ale nie świeci lampka sygnalizacyjna **B5**. Naciśnięciem przycisku **B5** albo **F3** włączamy odkurzacz do trybu gotowości - lampka sygnalizacyjna **B5** będzie migać, a wyświetlacz podświetli się.

B. Ładowanie za pomocą zdalnego sterowania:

Gdy odkurzacz znajduje się w trybie gotowości, naciśnij **F1** przełącz urządzenie do trybu stacji ładującej.

C. Ładowanie za pomocą przycisku B3 w odkurzaczu

W trybie gotowości naciśnij przycisk dwa razy **B3**. Odkurzacz przełączy się do trybu automatycznego wyszukiwania stacji ładującej.

D. Automatyczne ładowanie

W przypadku rozładowanego akumulatora urządzenie przejdzie do trybu powrotu do stacji do ładowania. Na wyświetlaczu pojawi się ikona domku, a odkurzacz zacznie poszukiwać stacji do ładowania.

4.3 ODKURZANIE

Jeżeli odkurzacz jest w trybie uśpienia, to naciśnięciem przycisku B5 w odkurzaczu albo przycisku F3 w pilocie zdalnego sterowania wprowadzamy urządzenie do trybu gotowości. Lampka sygnalizacyjna w przycisku B5 zacznie migać. W celu uruchomienia naciskamy wybrany przycisk jeszcze raz - odkurzacz zacznie sprzątać. Jeżeli odkurzacz jest w trybie gotowości, to naciśnięciem tych przycisków włączamy Klasyczne sprzątanie.

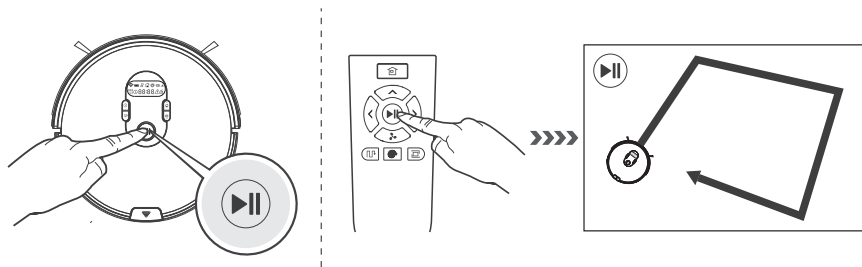

4.4 PRZERWA W ODKURZANIU

Jeżeli odkurzaczy jest w trybie pracy, to sprzątanie odkurzaczem można przerwać naciśnięciem przycisku **F3** w pilocie zdalnego sterowania albo **B5** w odkurzaczu.

- * Jeżeli przerwiemy sprzątanie odkurzaczem, to po jego ponownym włączeniu może on znowu sprzątać tę samą powierzchnię.
- * Jeżeli zatrzymamy odkurzaczy, to jego ruchy możemy sterować za pomocą przycisków strzałek w pilocie zdalnego sterowania.
- * Jeżeli odkurzaczy będzie nieczynny przez 3 minuty, to przełączy się on do trybu uśpienia. Zgaśnie lampka sygnalizacyjna **B5**. Aby ponownie go włączyć, naciskamy przycisk **B5** w odkurzaczu albo przycisk **F3** w pilocie zdalnego sterowania.

4.5. WYBÓR TRYBU ODKURZANIA

Aby włączyć odkurzaczy do niżej wymienionych trybów jest konieczne, aby był włączony i w trybie gotowości. Wyłącznik główny **A14** musi być włączony w położenie I. Jeżeli odkurzaczy jest w trybie uśpienia, to naciśnięciem przycisku **B5** w odkurzaczu albo przycisku **F3** w pilocie zdalnego sterowania przełączamy go do trybu gotowości. Po włączeniu w wybranym trybie zaświeci się odpowiednia ikona na wyświetlaczu (oprócz trybu dokładnego sprzątania) i równocześnie podświetlenie przycisku trybu (oprócz trybu sprzątania wzdłuż ścian).

Odkurzanie klasyczne

Odkurzaczy podczas sprzątania porusza się swobodnie po pomieszczeniu. Kierunek ruchu zmienia się po wykryciu ściany lub innych przeszkód. Sprzątanie przebiega do wyczerpania pojemności akumulatora. Następnie odkurzaczy automatycznie wyszuka dok do ładowania. Ten tryb sprzątania jest wskazany w szczególności do mieszkań z dywanami.

Aby włączyć odkurzaczy w tym trybie naciskamy przycisk **B5** w odkurzaczu albo przycisk **F3** w pilocie zdalnego sterowania.

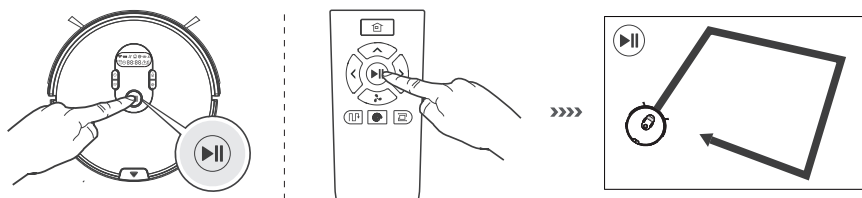

Smart (auto) sprzątanie

Odkurzacz podczas sprzątania porusza się stopniowo i systematycznie w pomieszczeniu według zaprogramowanej trasy. Pomieszczenie podzieli na poszczególne segmenty. Jak tylko odkurzacz sprzątnie całą dostępną powierzchnię, automatycznie wyszuka dok do ładowania. Chodzi o najczęściej używany sposób sprzątania.

Aby włączyć odkurzacz w tym trybie naciskamy przycisk **B2** w odkurzaczu albo przycisk **F5** w pilocie zdalnego sterowania.

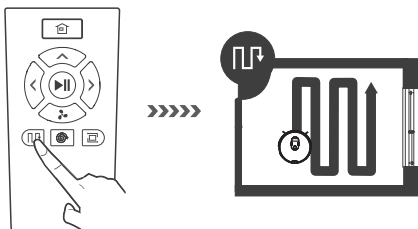

Odkurzanie miejscowe

Takie sprzątanie jest korzystne przy zanieczyszczeniach skoncentrowanych w jednym miejscu. Odkurzacz zajmuje się tylko tym rejonem i porusza się w tym miejscu po spiralnym torze.

Aby włączyć odkurzacz w tym trybie naciskamy przycisk **B4** w odkurzaczu albo przycisk **F6** w pilocie zdalnego sterowania.

Sprzątanie trwa około 1:50 min, a po jego zakończeniu, odkurzacz pozostaje w miejscu zakończenia sprzątania.

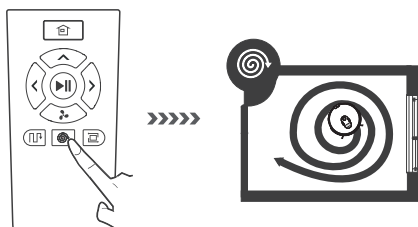

Odkurzanie wzdłuż ścian

Do sprzątania wokół mebli i wzdłuż ścian w pomieszczeniu dobrze jest włączyć ten tryb. Odkurzacz będzie się głównie poruszać tuż obok mebli i ścian. Po zakończeniu sprzątania odkurzacz wraca do stacji do ładowania.

Aby włączyć odkurzacz w tym trybie naciskamy przycisk **F7** w pilocie zdalnego sterowania.

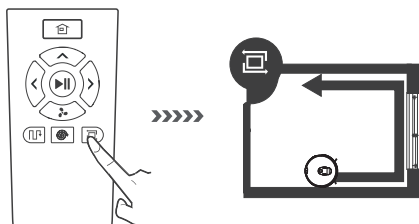

Wybór mocy ssania

W przypadku bardzo brudnych powierzchni można zwiększyć moc ssania, a tym samym intensywność zbierania zanieczyszczeń. Ta opcja jest możliwa przy Klasycznym, Smart sprzątaniu oraz w trybie sprzątania wzdłuż ścian.

Naciśnięciem przycisku **F4** w pilocie zdalnego sterowania włączamy największą moc ssania, na wyświetlaczu odkurzacza wyświetla się **"HI"**. Ponownym naciśnięciem przycisku **F4** moc przełącza się do normalnego poziomu, na wyświetlaczu odkurzacza wyświetla się **"LO"**. Największa moc ssania wyraźnie skraca czas pracy akumulatora!

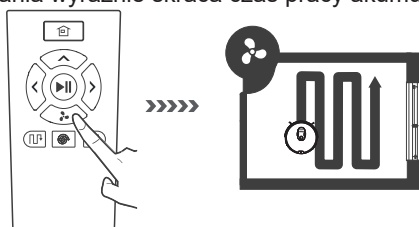

4.6 Wybór głównej szczotki

Częścią wyposażenia są 2 rodzaje szczotek głównych. Zależnie od zaplanowanego sprzątania wybiera się jedną z nich i zgodnie z rozdziałem 5.3 wkłada się ją do odkurzacza.

Szczotka główna z włosiem

- Nadaje się zarówno do twardych powierzchni, jak i do dywanów.
- Na dywanach osiąga większą skuteczność zbierania zanieczyszczeń.
- Szczotkę trzeba systematycznie czyścić z zanieczyszczeń i nawiniętych włosów.

Szczotka rolka gumowa

- Ze względu na brak włosia, ścinki i włosy mniej się na niej owijają.
- Bardzo dobrze sprawdza się przy odsysaniu większych drobin i zanieczyszczeń.
- Nadaje się przede wszystkim do twardych powierzchni w kombinacji z nasadką do mopowania.

4.7. ŚCIANA WIRTUALNA

Ściana wirtualna potrafi blokować określony obszar nadając specjalny sygnał IR i uniemożliwić odkurzacowi wjazd do tego obszaru.

Aby osiągnąć większą skuteczność działania ścianę wirtualną umieszczamy za drzwiami albo w poprzek korytarza. Zasięg promienia wynosi do 3 metrów.

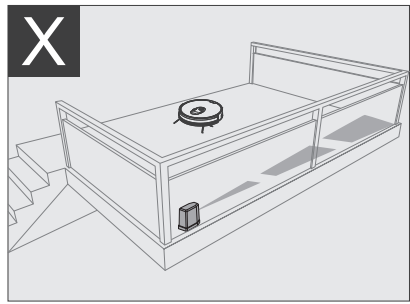
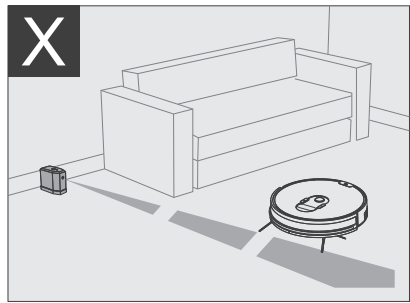
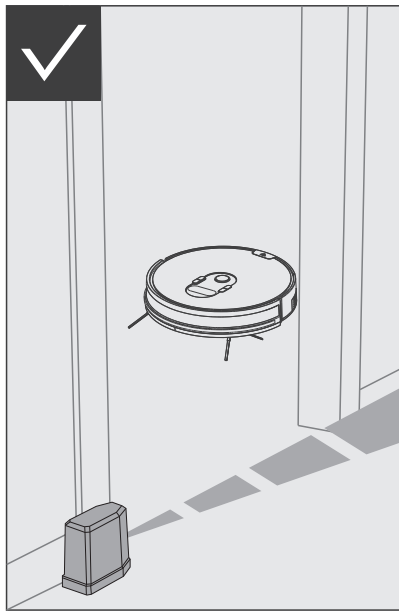

1. Ściana wirtualna tworzy niewidoczną barierę o długości do 3 metrów, która blokuje ruch odkurzacza.
2. Przed użyciem ściany wirtualnej trzeba włożyć do jej przegródki na baterie 2 sztuki baterii typu AA. Aby włączyć ścianę przełączamy przełącznik V1 w jej górnej części. Jeżeli nie zamierzamy korzystać z tej ściany, wyłączamy ją.
3. Odkurzacze umieszczamy w miejscu sprzątania tak, jak jest to pokazane na tabliczce ściany wirtualnej.

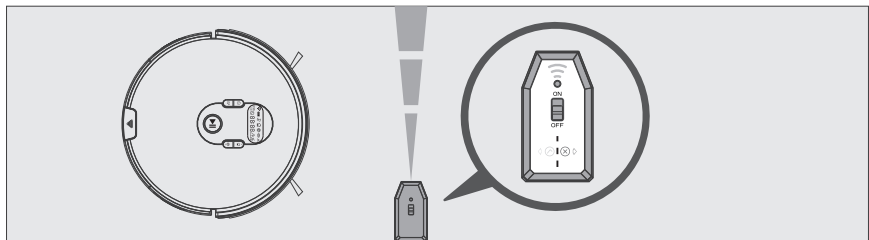





4.8. PLANOWANIE CZASU ODKURZANIA

Dla łatwego i komfortowego sprzątnięcia w odkurzaczu można ustawić aktualny czas, a potem czas samego sprzątnięcia dla poszczególnych dni, zgodnie z Państwam życzeniem.

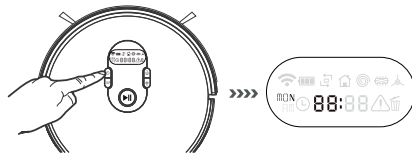
4.8.1. Ustawienie aktualnego czasu

W trybie gotowości odkurzacza naciskamy i przytrzymujemy przez 3 sekundy przycisk **B1**  w odkurzaczu, włączy się sygnał akustyczny, a na wyświetlaczu zacznie migać symbol zegara. Odkurzacze przełączy się do statusu ustawiania czasu - godziny.



Ustawianie wartości wykonuje się naciskając przyciski **B3**  i **B4** , a do przejścia między godzinami, minutami, ustawieniem trybu 12/24 (AM/PM) i dni naciskamy **B1** .

Do zmiany wyświetlania godzin w trybie 12/24 na wyświetlaczu pojawi się AM i można będzie wybierać pomiędzy ON/OFF. Jeżeli wybierzemy ON, to godziny będą wyświetlane tylko liczbami do 12, a jednocześnie na wyświetlaczu będzie widoczne AM (przed południem) i PM (po południu). Przy wybraniu **OFF** godziny będą wyświetlane za pomocą liczbami 0 - 24.

Nazwy dni:

MON = poniedziałek, TUE = wtorek, WED = środa, THU = czwartek, FRI = piątek, SAT = sobota, SUN = niedziela

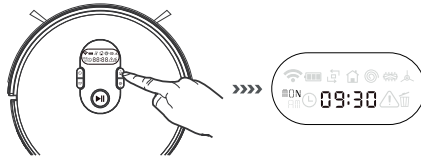



Po zakończeniu ustawień i zapisaniu wartości naciskamy **B5**.

* Jeżeli w czasie 15 sekund nie wykonamy żadnej operacji, odkurzacz zakończy tryb ustawiania, a zmienione wartości nie zostaną zapisane.

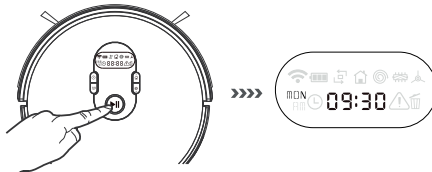
* Jeżeli nie potwierdzimy zakończenia ustawień naciśnięciem przycisku **B5** , to nowe wartości się nie zapiszą.





4.8.2. Ustawienie czasu odkurzania

W trybie gotowości naciskamy przycisk **B1** , włączy się sygnał akustyczny. Na wyświetlaczu zaczną migać symbole "⌚" i "MON". Odkurzacz przełączy się do trybu ustawienia czasu sprzątnięcia. Przyciskami **B3**  i **B4**  wybieramy dzień.

Nazwy dni:

MON = poniedziałek, TUE = wtorek, WED = środa, THU = czwartek, FRI = piątek, SAT = sobota, SUN = niedziela

Aby przejść do dalszego wyboru godzin i minut naciskamy przycisk **B1** . Ustawienie wartości wykonuje się naciskając przyciski **B3**  i **B4** . Dla każdego dnia można wybrać jeden czas sprzątnięcia.

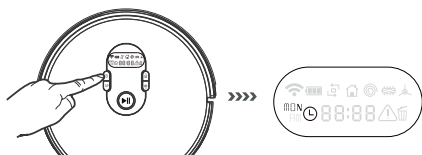



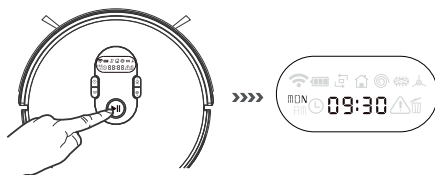

Po zakończeniu ustawień i zapisaniu wartości naciskamy **B5** . Odkurzacz zacznie sprzątać w ustawionym czasie. Odkurzacz nie może być zupełnie wyłączony, tj. wyłącznik główny **A14** musi być zawsze w położeniu "I".

* Jeżeli w czasie 15 sekund nie wykonamy żadnej operacji, odkurzacz zakończy tryb ustawiania, a zmienione wartości nie zostaną zapisane.

* Jeżeli nie potwierdzimy zakończenia ustawień naciśnięciem przycisku **B5** , to nowe wartości się nie zapiszą.



4.8.3. Anulowanie zaplanowanego odkurzania

W trybie gotowości naciskamy przycisk **B1** , włączy się sygnał akustyczny. Na wyświetlaczu zaczną migać symbole "⊖" i "MON". Odkurzacz przełączy się do trybu ustawienia czasu sprzątania. Przyciskami **B3**  i **B4**  wybieramy dzień, w którym chcemy anulować sprzątanie. Następnie naciskamy przycisk **B2** , czym kasujemy ustawiony czas, na wyświetlaczu pojawi się "--:--".

Ponownym naciśnięciem przycisku **B2**  aktywujemy ustawiony czas i na wyświetlaczu pojawi się dany czas.

Aby zakończyć i zapisać ustawienia naciskamy przycisk **B5** .

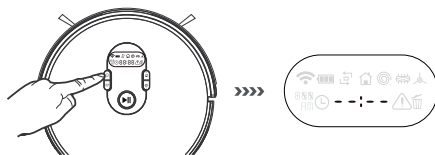

Uwaga – Wyłączeniem wyłącznika głównego w położenie "O" kasujemy ustawione czasy (zegar i planowane sprzątanie).

4.9 FUNKCJA MOPOWANIA – ZASTOSOWANIE NASADKI DO

MOPOWANIA

Nasadkę do mopowania stosujemy tylko na twardych podłogach – nigdy na dywanach! Po zakończeniu mopowania i przed ładowaniem wyjmujemy nasadkę do mopowania i opróżniamy ją.

Dla efektywniejszego ścierania zalecamy zawsze włączać odkurzacz do sprzątania w poszczególnych pomieszczeniach.

4.9.1. Napełnianie pojemnika

Otwieramy gumową zaślepkę w górnej części nasadki i powoli napełniamy pojemnik czystą wodą. Do wody można też dodać płyn do mycia podłogi.

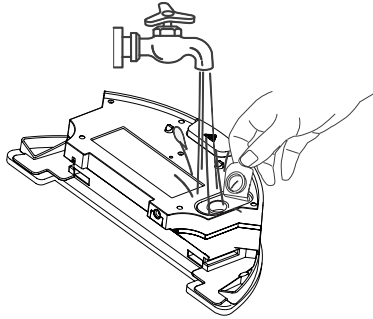

W trybie mopowania można wybrać intensywność zamaczania tkaniny do mopowania. Wybór wykonuje się naciśnięciem przycisku **F4**  w pilocie zdalnego sterowania. Do dyspozycji są następujące możliwości:

1 – mały stopień, 2 – średni stopień, 3 – duży stopień.

Wyjściowym ustawieniem jest stopień 2.

4.9.2. Instalacja tkaniny do mopowania i nasadki do mopowania

Zakładamy gumową zaślepkę, a nasadkę obracamy dolną częścią do góry.

Tkaninę do mopowania zamaczamy w wodzie i ręcznie ją wyżywamy. Na spodzie są miejsca z rzepami, które są przeznaczone do umocowania tkaniny do mopowania.

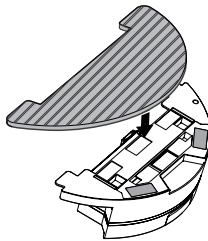

Z odkurzacza wyjmujemy pojemnik na zanieczyszczenia i zamiast niego wkładamy nasadkę do mopowania.

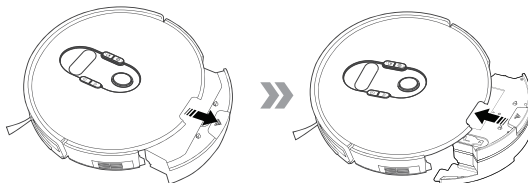

W trybie mopowania odkurzacz zacznie sprzątać miejsce znajdujące się przed nim o wielkości około 7 x 7 metrów. Naciśnięciem przycisku **B5** w odkurzaczu albo przycisku **F3** w pilocie zdalnego sterowania włączamy odkurzacz.

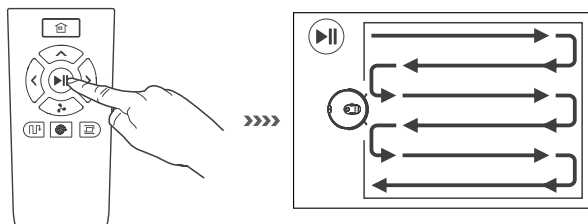

Uwaga

- Przed umieszczeniem mopa na zbiornik, zanurz go w wodzie i wyciśnij wodę. Podczas poruszania się, mop jest wilgotny dzięki wodzie przenikającej ze zbiornika. Zapas wody może utrzymać wilgotny mop około 15-30 minut. Jeśli zauważysz, że podłoga jest ściera na sucho, konieczne jest dodanie wody do zbiornika.

5. APLIKACJA ETA SMART

Kompatybilność:

System operacyjny urządzenia smart

- Android 6.0 i wyższy
- IOS 9.0 i wyższy

Sieć Wifi

- 2,4 Ghz
- zabezpieczenie WPA1 i WPA2 (zalecane WPA2)

UWAGA

Urządzenia nie można używać w sieciach Wifi zabezpieczonych protokołem IEEE 802.1X (zazwyczaj firmowe sieci Wifi).

Pobierz bezpłatnie do swojego urządzenia Smart aplikację o nazwie "ETA SMART". Tu znajdziesz w bazie danych aplikację Apple Store lub Google Play, lub możesz dla przyspieszenia użyć następującego kodu QR:



Uwagi

- Jeżeli kod QR nie jest aktywny, wyszukać aplikację ręcznie według nazwy.
- Dla pobrania czeskiej wersji aplikacji trzeba mieć nastawiony w urządzeniu smart język czeski jako język systemowy.

Aplikacja "ETA SMART" umożliwia wygodną i intuicyjną obsługę odkurzacza z urządzenia smart. Podczas parowania urządzeń a następnie używania odkurzacza należy się kierować instrukcjami wprost w aplikacji.

Uwagi

- **W razie problemów ze sparowaniem najpierw:**
 - **sprawdzić, czy nastawienie sieci Wifi i system operacyjny urządzenia smart odpowiada wymaganiom;**
 - **restartować odkurzacz i urządzenie smart i powtórzyć proces;**
 - **o ile to jest możliwe, wypróbować też restart samego routera Wifi;**
 - **sprawdzić, czy odkurzacz jest w zasięgu sygnału Wifi;**
 - **sprawdź, czy odkurzacz jest naładowany.**
- Nazwa sieci Wifi i hasło musi zawierać tylko litery z alfabetu (a-z, małe lub duże) i cyfry (0-9).
- Niektóre problemy ze sparowaniem mogą być spowodowane przesyleniem sieci Wifi i nastawionych kanałów (zwłaszcza na osiedlach), które powoduje kolizje i zanik połączenia. Jeżeli będzie dochodzić do podobnych strat połączenia, zazwyczaj pomaga restart samego odkurzacza, ewentualnie routera Wifi. Jednocześnie dla stabilnej pracy jest konieczne, aby sygnał Wifi był dostatecznie silny i pokrywał całą powierzchnię zamierzonego używania odkurzacza
- Jeżeli urządzenie smart posiada system **Android 6.0 i wyższy**, trzeba mieć włączoną funkcję śledzenia pozycji.

6. KONSERWACJA PRODUKTU

Przed konserwacją albo czyszczeniem odkurzacza i stację do ładowania trzeba wyłączyć i odłączyć od zasilania.

5.1. Pojemnik na zanieczyszczenia

Naciskamy przycisk do uwolnienia pojemnika **A4** i wyjmujemy ten pojemnik na zewnątrz z odkurzacza. Zwalniamy blokadę osłony **D7** i zawartość wysypujemy do kosza na śmieci.

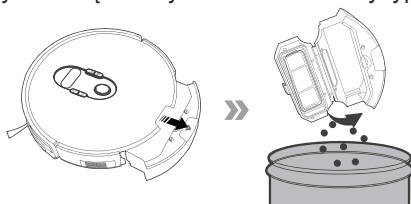

Pojemnik na zanieczyszczenia można umyć. (Uwaga: pojemnik należy całkowicie wysuszyć przed ponownym złożeniem). Filtr **D4** i **D5** opłukać pod bieżącą wodą. Przed ponownym użyciem pozostawić do dokładnego wyschnięcia. HEPA filtr **D6** delikatnie wykłep lub przedmuchać. Jeśli zanieczyszczenie jest silnie filtr HEPA można spłukać pod bieżącą letnią wodą. Następnie pozostaw do całkowitego wyschnięcia.

Uwaga

- Jeśli zdecydujesz się filtr HEPA przemyć wodą, zmniejszą jego możliwości filtrowania. Maksymalna liczba umycia filtra wynosi trzy. Następnie konieczne jest kupić nowy.
- Filtr HEPA powinien zostać wymieniany 2 razy w roku. Inne filtry wymienić, jeśli nie można już czyścić lub są uszkodzone.
- Zaniedbanie czyszczenia lub wymiany filtrów może prowadzić do uszkodzenia odkurzacza!

Po oczyszczeniu włóż najpierw filtr do pojemnika, a następnie zainstaluj go w odkurzaczu.

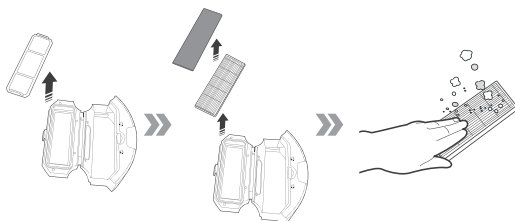

Sam pojemnik trzeba umyć w bieżącej wodzie.

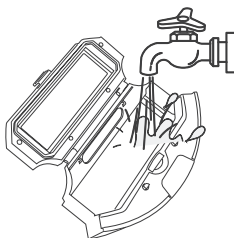

Potem pojemnik i filtry muszą dobrze wyschnąć.

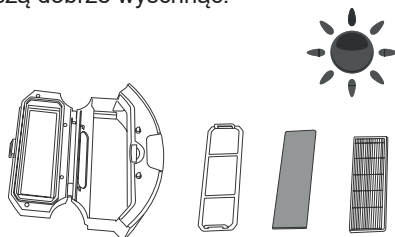

5.2. Nasadka do mopowania

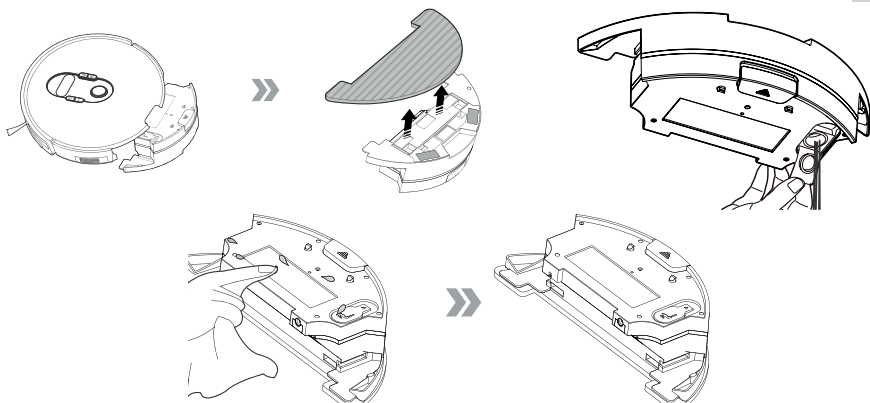

Tkaninę do mopowania starannie myjemy w bieżącej wodzie i suszymy.

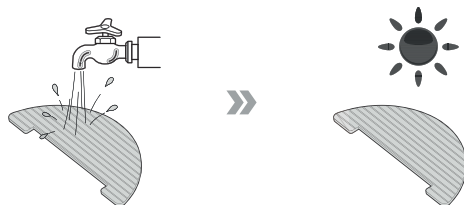

5.3 Szczotka główna - konserwacja i wymiana

Najpierw uwalniamy palcami 2 zabezpieczenia osłony szczotki głównej. Potem z odkurzacza wyjmujemy osłonę, a następnie szczotkę główną. Usuwamy nawinięte włosy i inne zanieczyszczenia. Potem czyścimy na brzegach oba zamocowania szczotki łącznie z zabierakiem do szczotek w odkurzaczu..

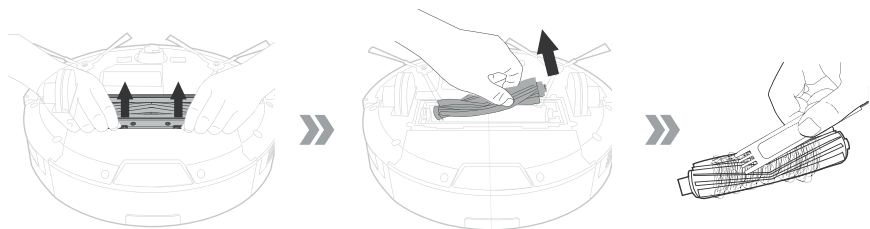

Wyjmujemy też szczotki boczne i oczyszczamy je z nawiniętych włosów i innych zanieczyszczeń..

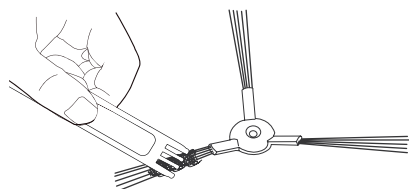

5.4. Pozostałe części odkurzacza

Do czyszczenia zewnętrznych części odkurzacza stosujemy suchą, ewentualnie lekko zwilżoną ściereczkę albo papierową serwetkę.

Przednie koło oczyszczamy z nawiniętych włosów.

Następnie czyszcimy wszystkie czujniki od spodu odkurzacza, aby były sprawne czułe.

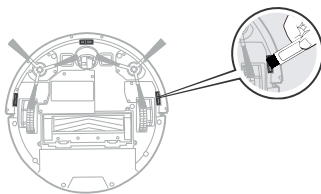
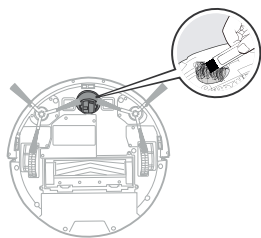

Aby zachować prawidłowy ruch odkurzacza, należy regularnie czyścić obszar pod przednim kołem. Czujnik ruchu jest umieszczony pod kołem. Oczyść koło, oś i przestrzeń za kołem, w którym umieszczony jest czujnik.

Na przednim zderzaku znajdują się czujniki reagujące na uderzenia o przeszkody, które są pod ciemniejszą częścią. Starannie je czyszcimy i stale utrzymujemy w czystości.

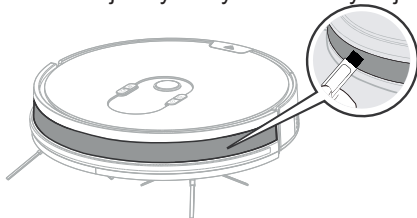

Pod spodem odkurzacza czyszcimy styki do ładowania **A5** oraz analogiczne styki w stacji do ładowania **E3**.

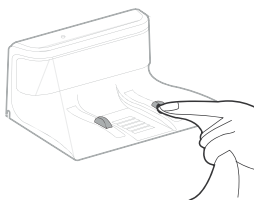
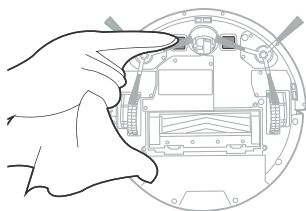

- * Jeżeli urządzenie nie będzie używane przez dłuższy czas, to najpierw całkowicie ładujemy akumulator, a potem wyłączone urządzenie przechowujemy w suchym miejscu.
- * Jeżeli zamierzamy przechowywać odkurzacza dłużej, niż 6 miesięcy bez uruchamiania, ładujemy akumulator, wyłączamy całe urządzenie i wyjmujemy z niego akumulator. Zalecamy również wyjęcie baterii z pilota do zdalnego sterowania.













5.5. Wymiana/wyjęcie akumulatora







Do wymiany albo wyjęcia akumulatora trzeba odkręcić 4 śrubki mocujące osłonę A6. Akumulator leży luzem w swojej przegródce, a z odkurzaczem łączy go konektor.

Przy odłączaniu konektora trzeba najpierw nacisnąć zabezpieczenie na konektorze. Przy ponownym podłączeniu trzeba najpierw wsunąć konektor z jego przewodem do tej przegródki, a potem luzem postawić akumulator na jego miejscu. Osłonę trzeba dobrze przykręcić na wcześniejsze miejsce.

Jeżeli powstanie jakiś problem, to na wyświetlaczu odkurzacza wyświetli się komunikat błędu i jednocześnie włączy się sygnalizacja dźwiękowa o różnych tonach. W dalszej tabeli znajduje się lista usterek i ich możliwych przyczyn.

7. PROBLEMY BIEŻĄCE

	Rodzaj usterki	Wyświetlacz pokazuje	Sygnalizacja dźwiękowa	Rozwiązanie
01	Usterka lewego kółka	E11 	1	Sprawdź, czy na lewym kole nie są nawinięte zanieczyszczenia.
02	Usterka prawego kółka	E12 	1	Upewnij się, że zanieczyszczenia nie są nawinięte na prawym kole.
03	Usterka lewej szczotki	E13  	1	Sprawdzamy, czy na lewej szczotce nie są owinięte jakieś zanieczyszczenia.
04	Usterka prawej szczotki	E14  	1	Sprawdzamy, czy na prawej szczotce nie są owinięte jakieś zanieczyszczenia.
05	Usterka szczotki głównej	E15  	1	Sprawdzamy, czy na głównej szczotce nie są owinięte jakieś zanieczyszczenia.
06	Odkurzacze nie stoi na podłodze	E21 	2	Odkurzacze ustawiamy na podłodze i ewentualnie znowu go wyłączamy i włączamy.
07	Błąd czujników zabezpieczających przed upadkiem	E22 	2	Sprawdzamy, czy na czujnikach nie ma zanieczyszczeń i usuwamy je.
08	Błąd przedniego zderzaka	E42 	2	Sprawdzamy, czy zderzak dotykowy urządzenia jest sprawny. Wyłączamy i włączamy odkurzacze.
09	Odkurzacze zatrzymał się na przeszkodzie	E31 	3	Odkurzacze przenosimy na wolne miejsce i znowu go włączamy.
10	Błąd wentylatora	E32 	3	Wyłączamy i włączamy odkurzacze. Jeżeli usterka utrzymuje się, kontaktujemy się z serwisem autoryzowanym.

Rodzaj usterki		Wyświetlacz pokazuje	Sygnalizacja dźwiękowa	Rozwiązanie
11	Nienormalny stan nasadki do mopowania	E33 	3	Sprawdzamy, czy nasadka jest poprawnie zainstalowana.
12	Błąd ładowania	E41 	3	Sprawdź, czy urządzenie jest podłączone do stacji ładującej.
13	Czujniki w przednim zderzaku	E42 	4	Wyłączamy i włączamy odkurzacza. Jeżeli usterka utrzymuje się, kontaktujemy się z serwisem autoryzowanym.
14	Nienormalny stan modułu nawigacji	E43 	5	Wyłączamy i włączamy odkurzacza. Jeżeli usterka utrzymuje się, kontaktujemy się z serwisem autoryzowanym.
15	Za niskie napięcie akumulatora	LO 	/	Cofamy urządzenie do stacji do ładowania, aby je naładować.
16	Zanieczyszczone filtry		/	Wymienić i oczyścić wszystkie filtry.

Problem		Przyczyna	Rozwiązanie
01	Odkurzacza nie można naładować.	Odkurzacza nie jest poprawnie podłączony do stacji do ładowania.	Sprawdzamy, czy konektory do ładowania odkurzacza są poprawnie podłączone do konektorów stacji do ładowania.
		Stacja do ładowania jest wyłączona, odkurzacza jest włączony. Wtedy pobiera energię z akumulatora.	Jeżeli odkurzacza nie sprząta, zalecamy go zostawić w stacji do ładowania. Tak utrzymuje się odkurzacza naładowany i gotowy do sprzątania.
02	Odkurzacza przestał się poruszać, zatrzymał się przy sprzątaniu.	Na szczotkach coś się mogło owinąć, jak na przykład luźny przewód, firanka, dywanik albo jego frędzle.	Usuujemy przeszkodę ze szczotki i sprawdzamy sprzątane miejsce, aby ta sytuacja się nie powtórzyła.
03	Przed dokończeniem sprzątania odkurzacza wraca do stacji do ładowania.	Odkurzacza wraca z powodu rozładowania akumulatora.	Dobrze ładujemy odkurzacza w stacji do ładowania.
		Czas sprzątania i czas ruchu jest inny na różnych rodzajach powierzchni, jak na przykład płytki, linoleum, podłogi drewniane.	Na czas sprzątania wpływa wiele czynników, jakimi są: twardość powierzchni, ilość zanieczyszczeń, liczba przeszkód oraz wybrany tryb sprzątania.

Problem		Przyczyna	Rozwiązanie
04	Odkurzacze nie sprzątały w zaplanowanym czasie	Odkurzacze nie były włączone.	Włączamy wyłącznik główny.
		Rozładowany akumulator.	Dobrze ładujemy odkurzacze w stacji do ładowania.
		Odkurzacze zablokowane w czasie sprzątkowania z powodu pełnego pojemnika.	Odkurzacze wyłączamy, opróżniamy i czyścimy pojemnik na zanieczyszczenia oraz szczotki.
05	Nie działa pilot zdalnego sterowania (zasięg pilota jest maks. 5 m)	Rozładowane baterie w pilocie zdalnego sterowania.	Baterie w pilocie wymieniamy na nowe, przestrzegamy poprawnej polaryzacji.
		Odkurzacze jest wyłączony / rozładowany akumulator.	Sprawdzamy, czy jest włączony wyłącznik główny odkurzacza i sprawdzamy, czy odkurzacze jest naładowany
		Pilot zdalnego sterowania nie komunikuje się z odkurzaczem, ponieważ nadajnik i odbiornik są zanieczyszczone.	Czyścimy czystą ściereczką górną część odkurzacza i przednią część pilota zdalnego sterowania.
		W pobliżu odkurzacza są zakłócenia promieni podczerwonych	Nie korzystamy z pilota zdalnego sterowania w pobliżu innych urządzeń ze sterowaniem na podczerwień.

Jeśli po sprawdzeniu i usunięciu przyczyny błędu zgodnie z powyższą tabelą urządzenie nadal wykazuje błąd, należy skontaktować się z działem obsługi posprzedażowej, działem technicznym lub autoryzowanym serwisem. Nie naprawiać odkurzacza samodzielnie.

8. SPECYFIKACJE TECHNICZNE

1	Napięcie znamionowe	== 14.4V
2	Akumulator	Akumulator ładowalny DC 14,4 V; 2400 mAh, Li-Ion (czas ładowania 5 godzin)
3	Czas pracy	90-120 min.
4	Specyfikacja / wymiary	330x78 mm (z wysokością kółek)
5	Masa	4,6 kg
6	Pojemność baterii	2400 mAh
7	Zbiornik na kurz	600 ml
8	Zbiornik na wodę	300 ml
9	Zakres częstotliwości	2,4 GHz

10	Moc wyjściowa (EIRP)	15,95 dBm
11	Technologia bezprzewodowa	Wifi
12	Poziom hałasu	Poziom hałasu 72 dB (A) re 1pW

Specyfikacje pilota

1	Napięcie znamionowe	--- 3 V
2	Baterie	2 baterie AAA
3	Specyfikacja / wymiary	108 x 50 x 24 cm
4	Masa	0,045 kg

Specyfikacje stacji dokującej

1	Napięcie znamionowe	--- 19 V
2	Specyfikacja / wymiary	222 x 90 x 154 mm
3	Masa	0,3 kg

Adapter zasilania

Nazwa producenta lub znak towarowy, handlowy numer rejestracyjny i adres	ETA a.s., Náměstí práce 2523, 760 01 Zlín
Znak identyfikacyjny modelu	ETA251590000
Nazwa producenta lub znak towarowy, handlowy numer rejestracyjny i adres (adapter zasilania)	Ten Pao industrial Co., Ltd. Room 10-11, 6/F., Kwong Sang Hong Centre, 151-153 Hoi Bun Road, Kwun Tong, Kowloon, Hong Kong
Znak identyfikacyjny modelu (adapter zasilania)	S012DBV1900060
Napięcie wejściowe	100-240 V (AC)
Częstotliwość wejściowa	50/60 Hz
Napięcie wyjściowe	19 V (DC)
Prąd wyjściowy	0,6 A
Moc wyjściowa	11,4 W
Sprawność średnia w trybie aktywnym	84,85 %
Sprawność przy niskim obciążeniu (10 %)	76,32 %
Zużycie energii w stanie bez obciążenia	0,057 W
Urządzenie klasy ochrony	II.

Procent prądu wyjściowego

Stan obciążenia 1	100 % ± 2 %
Stan obciążenia 2	75 % ± 2 %
Stan obciążenia 3	50 % ± 2 %
Stan obciążenia 4	25 % ± 2 %
Stan obciążenia 5	10 % ± 1 %
Stan obciążenia 6	0 %

Niniejszym ETA a.s. oświadcza, że sprzęt radiowy typu ETA2515 spełnia wymagania dyrektywy 2014/53/EU. Pełny tekst deklaracji zgodności jest dostępny pod poniższym adresem internetowym: <http://eta.cz/declaration-of-conformity>

9. EKOLOGIA



Jeżeli tylko pozwoliły na to rozmiary, na wszystkich elementach wydrukowano znaki materiałów zastosowanych do produkcji opakowań, komponentów i wyposażenia, jak również ich przetwarzania wtórnego. Symbole umieszczone na produktach lub w załączonej dokumentacji oznaczają, że zastosowanych elementów elektrycznych lub elektronicznych nie można poddawać utylizacji wraz z odpadem komunalnym. Produkt należy odnieść do specjalnych punktów zbiorczych, w których będą przyjęte bez opłaty. Dzięki poprawnej utylizacji pomogą Państwo zachować cenne źródła i pomogą w profilaktyce ewentualnych negatywnych wpływów na środowisko naturalne i zdrowie ludzkie. W celu uzyskania innych, szczegółowych informacji dotyczących utylizacji należy zwrócić się do najbliższego urzędu lub punktu zbiorczego. Niewłaściwy sposób utylizacji urządzenia może podlegać karze – zgodnie z przepisami krajowymi i międzynarodowymi. W celu całkowitego wycofania urządzenia z użytkowania zaleca się odłączyć przewód zasilania od sieci elektrycznej, przez ucięcie przewodu. Dzięki czemu użytkowanie urządzenia nie będzie możliwe. Wymiana elementów, które wymagają ingerencji do elektrycznej części urządzenia może wykonać wyłącznie specjalistyczny serwis! Nieprzestrzeganie wskazówek producenta powoduje utratę prawa do napraw gwarancyjnych! Dzięki czemu użytkowanie urządzenia nie będzie możliwe. Rozładowaną baterię należy usunąć odkurzaczem w odpowiedni sposób poprzez specjalne punkty zbioru. Nigdy nie należy likwidować baterii przez spalenie! Urządzenie jest wyposażone w akumulator Li-Ion o długiej żywotności. Aby chronić środowisko jest wymagane po zakończeniu działania urządzenia wyładowany akumulator zdemontować i w odpowiedni sposób, poprzez specjalną sieć punktów zbiorczych, akumulator i urządzenie bezpiecznie zlikwidować. W celu uzyskania innych szczegółowych informacji dotyczących utylizacji należy zwrócić się do najbliższego urzędu lub punktu zbiorczego.

Zmiana specyfikacji technicznych i akcesoriów w zależności od modelu produktu jest zastrzeżona przez producenta. Rozległą konserwację lub konserwację, która wymaga ingerencji do wewnętrznej części urządzenia, może wykonać wyłącznie specjalistyczny serwis! Nieprzestrzeganie wskazówek producenta powoduje utratę prawa do napraw gwarancyjnych!

HOUSEHOLD USE ONLY – Tylko do zastosowania w gospodarstwie domowym. DO NOT IMMERSE IN WATER OR OTHER LIQUIDS – Nie zanurzać do wody lub innych cieczy.



TO AVOID DANGER OF SUFFOCATION, KEEP THIS PLASTIC BAG AWAY FROM BABIES AND CHILDREN. DO NOT USE THIS BAG IN CRIBS, BEDS, CARRIAGES OR PLAYPENS. THIS BAG IS NOT A TOY.

Niebezpieczeństwo uduszenia. Tego worka nie należy używać w kołyskach, łóżeczkach, wózkach lub kojcach dziecięcych. Torebkę z PE położyć w miejscu będącym poza zasięgiem dzieci. Torebka nie służy do zabawy!

24 miesięczna gwarancja nie obejmuje akumulatora. Pojemność akumulatora oraz jego efektywność ulega stopniowo zmniejszeniu w zależności od sposobu użytkowania.

Caution = Ostrzeżenie

- Dry location use only. = Stosować tylko w suchym środowisku.
- May explode if disposed of in fire. = Przy wrzuceniu do ognia może wybuchnąć.
- For safe operation carefully read user's manual. = Aby zapewnić bezpieczną pracę trzeba uważnie przeczytać instrukcję użytkownika.
- To prevent injury or fire. Do not allow metal object to contact battery terminals. = Aby zapobiec obrażeniom ciała albo powstaniu pożaru nie wolno dopuścić, aby metalowe elementy dotykały do zacisków akumulatora.
- Use only with special charger at room temperature 50-104 °F (10-40 °C). = Korzystamy tylko z dostarczonej w komplecie stacji do ładowania w temperaturze 10-40 °C (50-10 °F)



- Zapoznaj się z instrukcją obsługi



- Zdejmowana jednostka zasilająca



OSTRZEŻENIE

Saugroboter

eta 2515

FALCO SMART

BEDIENUNGSANLEITUNG

Sehr geehrter Kunde, wir danken Ihnen für den Kauf unseres Produkts. Bitte lesen Sie vor Inbetriebnahme dieses Geräts sehr aufmerksam die Bedienungsanleitung und bewahren Sie diese Anleitung gemeinsam mit dem Garantieschein, dem Kassenbeleg und nach Möglichkeit auch mit der Verpackung und dem inneren Inhalt der Verpackung gut auf.

SICHERHEITSHINWEISE



- Betrachten Sie die Instruktionen der Anleitung als Bestandteil des Geräts und geben Sie sie jedwedem weiteren Benutzer des Geräts weiter.
- Kontrollieren Sie, ob die Angabe auf dem Typenschild der Spannung Ihrer Steckdose entspricht..
- Dieses Gerät kann von Kindern ab Alter von 8 Jahren und von Menschen mit verminderten körperlichen, sensorischen oder geistigen Fähigkeiten oder mit Mangel an Erfahrung und Wissen bedient werden, sofern sie während der Gerätebenutzung beaufsichtigt werden oder unterwiesen wurden, wie das Gerät in einer sicheren Weise zu nutzen ist und wenn sie die möglichen Gefahren verstehen. Kinder dürfen nicht mit dem Gerät spielen. Die Reinigung und Wartung des Gerätes dürfen von unbeaufsichtigten Kindern nicht durchgeführt werden.
- Falls die Anschlussleitung vom Adapter beschädigt ist, muss die Anschlussleitung durch den Hersteller, seinen Servicetechniker oder durch ähnlich qualifizierte Person ersetzt werden, um Unfall durch el. Strom oder Brand vorzubeugen.
- Vor dem Austausch des Zubehörs oder der zugänglichen Teile, die sich bei der Benutzung bewegen, vor der Montage und Demontage, vor Reinigung oder Wartung ist das Gerät auszuschalten.
- Um einen Unfall zu vermeiden, legen Sie nicht Hände/Finger in die Rotationsbürste ein.
- Der mit dem Gerät gelieferte Netzadapter ist nur für dieses Gerät bestimmt, benutzen Sie es nicht zu anderen Zwecken. Für dieses Gerät benutzen Sie gleichzeitig nur den dazu gelieferten Netzadapter, zum Nachladen benutzen Sie keinen anderen Typ des Adapters (z.B. von einem anderen Gerät).
- Das Gerät muss nur mit sicherer Kleinspannung laut Produkttyp gespeist werden.

- Benutzen Sie das Gerät nicht, wenn dieses beschädigten Adapter aufweist, wenn dieses nicht richtig arbeitet, wenn dieses auf den Boden gefallen und beschädigt ist oder ins Wasser gefallen ist. In solchen Fällen ist das Gerät in einen Fachservice zur Überprüfung seiner Sicherheit und der richtigen Funktion zu holen.
- Das jeweilige Produkt ist nur zum Haushaltsgebrauch und zu den ähnlichen Zwecken (Geschäfte, Büros und ähnliche Arbeitsplätze, in Hotels, Motels und anderen Wohnobjekten, in den B&B sicherstellenden Unternehmen) bestimmt! Es ist nicht zum kommerziellen Gebrauch bestimmt!
- Staubsauger nie ins Wasser eintauchen (sowie teilweise)!
- Beim Saugen einiger Teppicharten kann es zum Hervorrufen der statischen Elektrizität kommen. Eine eventuelle statische Entladung ist nicht gesundheitsgefährlich.
- Lassen Sie den Staubsauger nie den Witterungseinflüssen ausgesetzt (Regen, Frost, direkte Sonnenstrahlung usw.).
- Saugen Sie nicht die scharfen Gegenstände (z.B. Glas, Scherben), heiße, explosionsfähige Gegenstände (z.B. Asche, brennende Zigarettenrückstände, Benzin und Aerosoldämpfe), sowie Schmiermittel (z.B. Fette, Öle), ätzende Mittel (z.B. Säuren, Lösungsmittel). Mit dem Saugen von diesen Gegenständen kann es zur Beschädigung der Filter, bzw. des Staubsaugers kommen.
- Um Sicherheit und richtige Gerätefunktion sicherzustellen, benutzen Sie nur Originalersatzteile und das durch Hersteller genehmigte Zubehör.
- Benutzen Sie das Gerät nur bestimmungsgemäß!
- Der Hersteller haftet nicht für die durch einen nicht bestimmungsgemäßen Umgang mit Gerät und Zubehör verursachten Schäden und haftet auch nicht aus der Garantie für das Gerät im Falle der Nichteinhaltung der oben genannten Sicherheitshinweise. Für einen nicht bestimmungsgemäßen Gebrauch des Gerätes hält man unter anderem die Nichtbeachtung des regelmäßigen Austausches oder der Wartung von allen Filtern.
- Sichern Sie alle Fugen und Lücken auf den Böden (z.B. an den Übergangleisten), damit es nicht zur Beschädigung der Rotationsbürsten kommt. Diese Fugen können auch den Staubsauger durch Verkleben der Borsten der Bürste in diesen Raum begrenzen.
- Den Staubsauger kann man nicht auf dem Teppich benutzen, dessen Haarlänge mehr als 1 cm ist.
- Wenn das Gerät eine längere Zeit nicht gebraucht wird, schalten Sie die Ladestation von der el. Speisung ab. Schieben Sie den Staubsauger außerhalb der Kontakte der Ladestation hinaus. Dadurch verhindern Sie die Staubsaugerentladung. Den Netzadapter benutzen Sie nur im Raum.
- Bei der Akku-Ladung ist der Netzadapter warm, was ein durchaus Normalstand ist.
- Laden Sie den Akku nicht nach, aus dem ein Elektrolyt austritt.
- Verbinden Sie nicht die Akku-Kontakte oder Netzadapterkontakte! Falls der Akku nicht gebraucht wird, ist dieser von Metallobjekten, wie z.B. Büroklammer, Münzen, Schlüssel, Schrauben und weitere Metallgegenstände, fernzuhalten, die den Kurzschluss der Akku-Klemmen verursachen können. Ein gegenseitiger Kurzschluss der Akku-Klemmen kann Verbrennungen oder Brand zur Folge haben.
- Treffen Sie solche Maßnahmen, die dem Staubsauger eine Unterbrechung der Aufräumung verhindern:
- Platzieren Sie auf eine sichere Stelle die Gegenstände, die man einfach umstürzen kann (z.B. Vase).
- Sichern Sie die Teppichränder
- Hängende Tischtücher und Vorhänge sollten nicht bis zum Fußboden hängen.
- Brennende Gegenstände müssen von der Feuerquelle ferngehalten werden.

- Frei liegende Anschlussleitungen sind auszurichten oder gegen Kollision mit dem Staubsauger zu sichern.
- Sammeln Sie Zeitungen, Zeitschriften und größere Stücke des Papiers auf dem Boden zusammen.
- Hauptbürste und Staubbehälter müssen richtig installiert werden.
- Anti-Fall-Sensoren sind vor dem Gebrauch zu reinigen.
- Wenn das Aufräumen nur in einem Zimmer notwendig ist, schließen Sie alle zusammenhängenden Türen.
- Der Staubsauger benötigt zum Aufräumen unter Möbel mindestens 10 cm Höhe Freiraum, damit es nicht zum Einfangen oder Verkleben des Staubsaugers kommt.
- Der Staubsauger darf nicht fallen. Wenn es der Fall ist, schalten Sie den Staubsauger ein und verfolgen Sie seine Bewegungen zur Kontrolle, ob alles in Ordnung ist. Diese Prüfung ist zum anschließenden Aufräumen ohne Ihre Anwesenheit wichtig.
- Wenn der Akku undicht ist, ist dieser umgehend auszutauschen, im umgekehrten Fall kann er das Gerät beschädigen. Der Akku ist in den bestimmten Sammelstellen zu übergeben.
- Achten Sie darauf, dass sich der Roboter selbst bewegt. Beim Gehen im Raum der Roboterbewegung ist Vorsicht geboten und treten Sie nicht auf ihn!
- Batterien außerhalb der Kinder und der rechtsunfähigen Personen fernhalten. Die Person, die die Batterie verschluckt, muss umgehend ärztliche Hilfe aufsuchen.
- Ausgelaufene oder beschädigte Batterien und Akkus sind auf geeignete Weise zu entsorgen (siehe Abs.8. UMWELTSCHUTZ).
- Eventuelle Texte in der Fremdsprache und auf der Verpackung oder dem Produkt angeführte Abbildungen sind am Ende dieser Sprachversion übersetzt und erklärt.







Drahtlose Verbindung und Kompatibilität

- Die Gesellschaft ETA ist auf keine Art und Weise für jeglichen zufälligen, indirekten oder nachfolgenden Schaden verantwortlich, für Datenverluste oder Verluste, die durch Weitergabe von Informationen während der Kommunikation mittels drahtloser Technologien verursacht wurden.
- Eine erfolgreiche drahtlose Kommunikation auf 100% ist bei allen Smart-Geräten und W-LAN-Netzen (Routers) nicht zu garantieren. Angesichts der Vielfältigkeit von Geräten auf dem Markt kann es zu solchen Fällen kommen, in denen der Charakter und die Spezifikation eines Smart-Gerätes oder von W-LAN-Netzen (Routers) die Verbindung verhindert, oder diese auf irgendeine Art und Weise gestört wird. Der Erfolg der drahtlosen Kommunikation mittels eines W-LAN-Netzes wird ebenfalls von vielen anderen Faktoren, inkl. Hardware- und Software-Konfiguration beeinflusst. Die Verbindung zwischen dem Roboter und Ihrem W-LAN-Netz kann ebenfalls von umliegenden W-LAN-Netzen beeinflusst werden, die auf derselben Frequenz aktiv sein und somit die Verbindung (z.B. in Plattenbauten, Wohnhäusern) stören können. Diese Gründe sind keine Reklamationsgründe des Gerätes.









Die App hat drittes Subjekt (weiter nur „Subjekt“ genannt) im Eigentum und dieses betreibt sie, das von der Gesellschaft HP TRONIC Zlín, spol. s r.o. (weiter nur „Verkäufer“) unterschiedlich ist. Zwischen Subjekt und Verkäufer kommt es nicht zu der Personendatenübermittlung. Bei der Registration in App übermittelt der Kunde die personenbezogenen Daten direkt dem Subjekt, das dadurch zum Verwalter der personenbezogenen Daten wird. Die App und damit verbundener Schutz personenbezogener Daten befolgen die Regeln des Subjektes.

Änderungen der technischen Spezifikation und des Inhaltes des eventuellen Zubehörs je nach dem Modell des Produkts sind für den Hersteller vorbehalten. Der Hersteller behält sich das Recht auf Änderungen/Updates der APP ETA SMART ohne vorherige Ankündigung vor. Diese Änderungen/Updates können durchaus verursachen, dass einige in dieser Anleitung aufgeführte Informationen und Vorgänge nicht aktuell sein werden oder nicht beschrieben werden.

**Hinweis**

 <p>Reparaturen oder Änderungen bei diesem Produkt können nur durch einen autorisierten Service durchgeführt werden, eine unsachgemäße Handhabung kann ansonsten Feuer, Stromschlag oder eine andere Verletzung verursachen.</p>	 <p>Benutzen Sie keine andere Ladestation einschließlich des beigelegten Netzadapters als diejenige, die Bestandteil dieses Produktes ist.</p>
 <p>Berühren Sie nie Ladeadapter mit nasser Hand - Stromschlaggefahr.</p>	 <p>Anschlussleistung nicht übermäßig biegen oder belasten - Gefahr von Beschädigung, Brand oder Stromschlag.</p>
 <p>Achten Sie darauf, dass Ihr Kleid oder Teil des Kleides in die sich drehende Bürste des Staubsaugers nicht eindringen - Verletzungsgefahr.</p>	 <p>Kontakt des Produktes mit Zigaretten, Feuerzeugen, Streichhölzern oder anderen Wärmequellen oder brennenden Stoffen vermeiden.</p>

**Warnung**

 <p>Staubsauger nicht in kommerziellen Räumlichkeiten benutzen, es könnte zur Beschädigung durch übermäßigen Gebrauch kommen.</p>	 <p>Vor dem Gebrauch sind alle einfach zerstörbaren Gegenstände zu entfernen (einschl. der Gegenstände mit einer hohen Abprallfähigkeit, Stoffe, Glasflaschen usw.), es könnte zur Beschädigung von diesen Gegenständen oder Beschränkung der Staubsaugerfunktion kommen..</p>
 <p>Anschlussstecker des Adapters ist in die Ladestation vollständig einzustecken, sonst könnte es zum Unfall durch Stromschlag, Kurzschluss oder Brand kommen.</p>	 <p>Treten oder setzen Sie sich nie auf den Staubsauger, es könnte zur Beschädigung des Staubsaugers oder zur Verletzung kommen.</p>
 <p>Saugen Sie nicht Wasser oder andere Flüssigkeiten, es könnte zur Beschädigung des Staubsaugers kommen.</p>	 <p>Staubsauger nicht auf kleinen Tischen und Stühlen oder in kleinem Raum benutzen, es könnte zur Beschädigung des Staubsaugers kommen.</p>
 <p>Benutzen Sie den Staubsauger nicht draußen, es könnte zur Beschädigung des Staubsaugers kommen.</p>	
 <p>Lassen Sie auf dem Fußboden keine Fäden, Drähte sowie andere Gegenstände mit einer Länge größer als 150 mm, diese könnten sich in die Bürste einwickeln.</p>	

1. GEBRAUCH

Das Gerät ist zum Haushaltsgebrauch, in Hotelzimmern und kleinen Büros bestimmt. Es ist zur Reinigung von verschiedenen Teppichen mit kurzem Haar, Holzfußboden, Hartfußboden, keramischen Fliesen usw. geeignet.

2. VERPACKUNGSBESTANDTEIL UND BESCHREIBUNG DER TEILE

2.1 ANSICHT VON DER OBEREN SEITE:

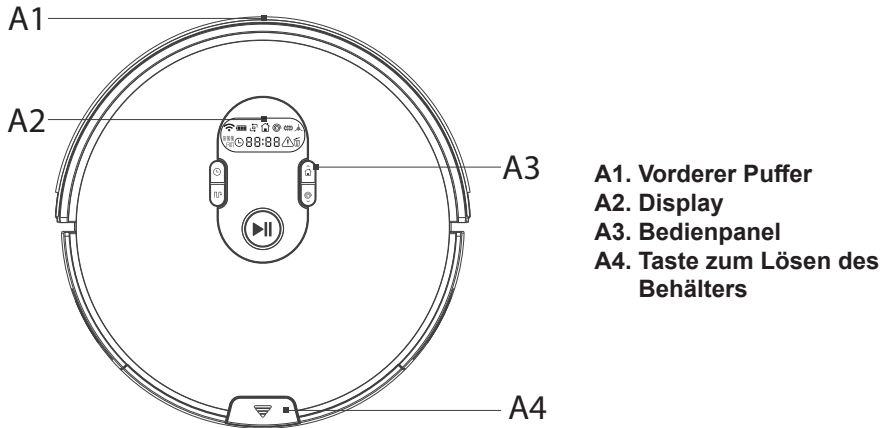

2.2 ANSICHT VON DER UNTEREN SEITE:

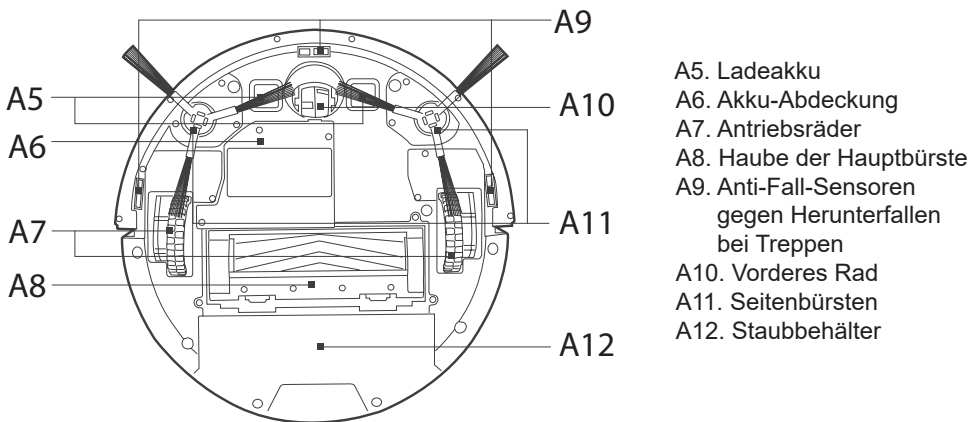

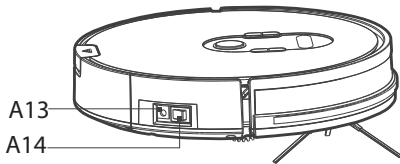

A13. Stecker für Laden

A14. Hauptschalter

Der Bestandteil der Verpackung sind: Ladestation, Ladeadapter, Fernbedienung, 4 Seitenbürsten, Hauptbürste, spezielle Lamellenbürste, 2 Mopptextilien, 2 x HEPA Filter, Mopp-Aufsatz mit einem Wasserbehälter 300 ml, virtuelle Wand, Reinigungstool.

2.3 BEDIENPANEL

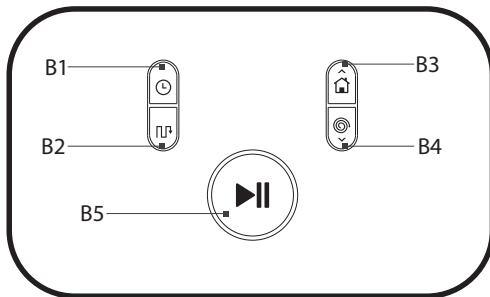

B1. Einstellung des Aufräumungsplanes

B2. Smart (Auto) Aufräumen mit Gyronavigation

B3. Rückkehr zur Ladestation / Erhöhung des Zeitwertes

B4. Lokales Aufräumen / - Erniedrigung des Zeitwertes

B5. Klassik (normal Aufräumen / Staubsauger Stop / Zustandslicht

2.4 MOPP-AUFSATZ MIT BEHÄLTER

C1. Taste zum Lösen des Aufsatzes

C2. Wasserbehälter

C3. Silikonstöpsel

C4. Mopptextilie

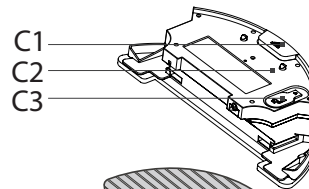

2.5 STAUBBEHÄLTER

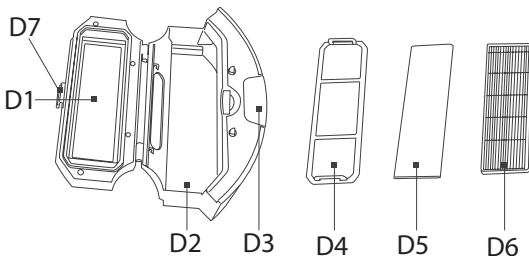

D1. Behälterabdeckung

D2. Staubbehälter

D3. Lösetaste

D4. Schutzfilter

D5. Schaumgummifilter

D6. HEPA-Filter

D7. Arretation der Abdeckung

Den Staubsauger ohne installierten Staubbehälter, bzw. Mopp-Aufsatz nie benutzen.

2.6 LADESTATION

- E1. Betriebskontrolllampe
- E2. Speiseadapter
- E3. Stecker zum Laden
- E4. Stecker zum Anschluss des Speiseadapters

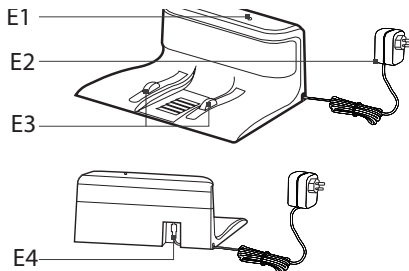

VIRTUELLE WAND

- V1 Hauptschalter
- V2 Quelle des gesendeten IR-Strahls
- V3 Kontrolllampe
- V4 Batterieabdeckung

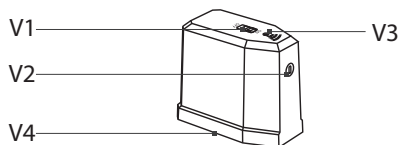

2.7 FERNBEDIENUNG

- F1 Rückkehr zur Ladestation
- F2 Richtungstaste zur Gerätebewegung
- F3 Start des Klassik (normal Aufräumens/Pause)
- F4 des aktivierten Regimes
- F4 Wahl der Saugleistung /Nässeintensität
- F5 Smart (Auto) Aufräumen
- F6 Lokales Aufräumen
- F7 Aufräumen entlang der Wände

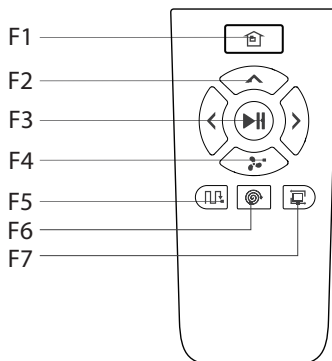

Bestellkoden der Ersatzteile zum Austausch:

- ETA151500160 - Hauptbürste
- ETA151500170 - Lamellenbürste
- ETA151500240 - Fernbedienung
- ETA151500070 - Seitenbürsten (2 Stück)
- ETA151500260 - Reinigungstool
- ETA151500090 - HEPA-Filter + Schaumgummifilter
- ETA151500220 - Schutzfilter
- ETA151500110 - Staubbehälter
- ETA151500210 - Ladestation
- ETA151500250 - Ladedapter
- ETA151500120 - Mopp-Aufsatz mit Behälter
- ETA151500150 - Haube der Hauptbürste
- ETA151500190 - Akku
- ETA151500280 - virtuelle Wand

3. PRODUKTINSTALLATION

- 1) Legen Sie die Ladestation auf eine ebene Oberfläche neben der Wand. Schließen Sie danach den Adapter an die elektrische Steckdose an. Zur Aufnahme auf den Fußboden können Sie auch das beidseitige Klebeband benutzen.
- 2) Vergewissern Sie sich, dass 2 Meter nach vorne und 1 Meter um herum keine Hindernisse stehen.
- 3) Verbinden Sie den Adapter mit der Ladestation und schließen Sie den Adapter danach ans el. Netz an.
- 4) Legen Sie Batterien in die Fernbedienung sowie virtuelle Wand, auf richtige Polarität achten.

Tipp

Wenn möglich, empfehlen wir, die Ladestation nicht auf Teppich zu installieren. Diese ist in einer ständigen Lage langfristig zu installieren. Beim Betrieb des Staubsaugers versetzen Sie die Ladestation nicht.

Installation der Seitenbürsten

Die Bürsten laut der entsprechenden Farbe auf die entsprechenden Mitnehmer platzieren und drücken. Durch Ziehen nach oben vergewissern Sie sich von der richtigen Sicherung.

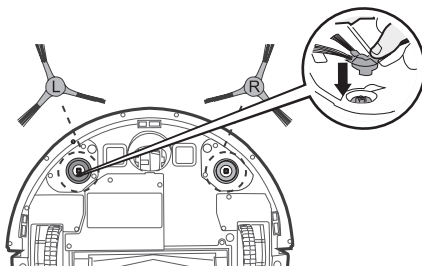

4. GERÄTEBEDIENUNG

4.1 EINSCHALTUNG DES STAUBSAUGERS

Schalten Sie den Staubsauger mit dem Hauptschalter auf der Seite des Gerätes in die Lage I ein.



4.2 LADEWEISEN

A. Manuelle Einlegung in die Ladestation:

Zuerst schließen Sie den Adapter an Ladestation an und erst danach schließen Sie es ans el. Netz an; setzen Sie den Staubsauger auf die Ladestation auf und laden Sie ihn



Farbige Hintergrundbeleuchtung
des Kontrolllichtes B5:
-orange = Ladung
- grün = Ladung beendet
- leuchtet nicht = Staubsauger
ist ausgeschaltet oder im
Schlafmodus

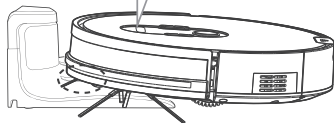

HINWEIS: Beim Laden muss der Hauptschalter in der Lage "I" sein.

Der Schlafmodus stellt den Stand dar, wann der Hauptschalter in der Lage "I" eingeschaltet ist, die Kontrolllampe **B5** leuchtet jedoch nicht. Durch Drücken der Taste **B5** oder **F3** schalten Sie ihn ins Standby-Regime ein - Kontrolllampe **B5** wird blinken und das Display leuchtet auf.

B. Ladung mit der Fernbedienung:

Wenn der Staubsauger im Standby-Regime ist, schalten Sie das Gerät durch Drücken der Taste **F1** ins Regime der Rückkehr zur Ladestation um.

C. Ladung mit der Taste B3 auf dem Staubsauger

Im Standby-Regime drücken Sie die Taste **B3**. Der Staubsauger schaltet ins Regime der automatischen Aufsuchung der Ladestation um.

D. Automatische Ladung

Im Falle eines entladenen Akkus schaltet das Gerät ins Regime Rückkehr zur Ladestation um. Auf dem Display erscheint Haus-Schaltfläche und der Staubsauger fängt mit der Aufsuchung der Ladestation an.

4.3 STAUBSAUGEN

Wenn der Staubsauger im Schlafmodus ist, setzen Sie das Gerät durch Drücken der Taste **B5** auf dem Staubsauger oder der Taste **F3** auf der Fernbedienung in ein Standby-Regime. Die Kontrolllampe der Taste **B5** beginnt zu blinken. Zum Start drücken Sie die ausgewählte Taste noch einmal - der Staubsauger beginnt mit dem Aufräumen. Wenn der Staubsauger im Standby-Regime ist, aktivieren Sie durch Drücken dieser Tasten das Klassik Aufräumen

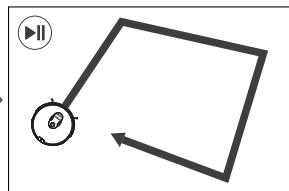
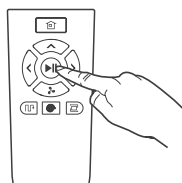
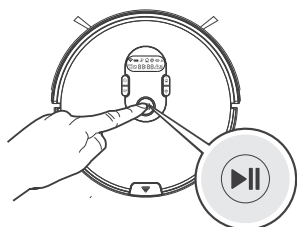

4.4 PAUSE IM AUFRÄUMEN

Wenn der Staubsauger in Betrieb ist, können Sie das Aufräumen durch Drücken der Taste **F3** auf der Fernbedienung oder **B5** auf dem Staubsauger unterbrechen.

- * Wenn Sie den Aufräumungsprozess des Staubsaugers unterbrechen, kann dieser nach seiner erneuten Inbetriebsetzung wieder dieselbe Fläche saugen.
- * Wenn Sie den Staubsauger stoppen, können Sie seine Bewegung mit Hilfe der Fernbedienung mit den Pfeiltasten bedienen.
- * Wenn der Staubsauger 3 Minuten nicht tätig ist, schaltet dieser in Schlafmodus um. Das Licht **B5** erlischt. Zur erneuten Einschaltung drücken Sie die Taste **B5** auf dem Staubsauger oder Taste **F3** auf der Fernbedienung.

AUSSCHALTUNG DES STAUBSAUGERS

Zum Gesamtausschalten schalten Sie den Hauptschalter **A14** in die Lage "O" um.

4.5. WAHL DES REINIGUNGSREGIMES

Zur Einschaltung des Staubsaugers in die unten genannten Regimes ist es notwendig, dass dieser eingeschaltet und im Standby-Regime ist. Der Hauptschalter **A14** muss in der Lage I eingeschaltet werden. Wenn der Staubsauger im Schlafmodus ist, schalten Sie diesen durch Drücken der Taste **B5** auf dem Staubsauger oder der Taste **F3** auf der Fernbedienung ins Standby-Regime ein.

Nach dem Einschalten in dem gewählten Regime leuchten die entsprechende Schaltfläche auf dem Display (ausgenommen vom Regime der gründlichen Aufräumung) und zugleich die Hintergrundbeleuchtung der Regimetaste (ausgenommen von dem Regime entlang der Wände) auf.

Klassik (normal) Aufräumen

Der Staubsauger bewegt sich während der Reinigung frei im Raum. Die Bewegungsrichtung ändert sich, wenn Wände oder andere Hindernisse erkannt werden. Die Reinigung erfolgt, bis die Batteriekapazität erschöpft ist. Dann sucht der Staubsauger automatisch die Ladestation. Dieser Reinigungsmodus eignet sich besonders für Haushalte mit Teppichen. Zur Einschaltung des Staubsaugers in diesem Regime drücken Sie die Taste **B5** auf dem Staubsauger oder die Taste **F3** auf der Fernbedienung.

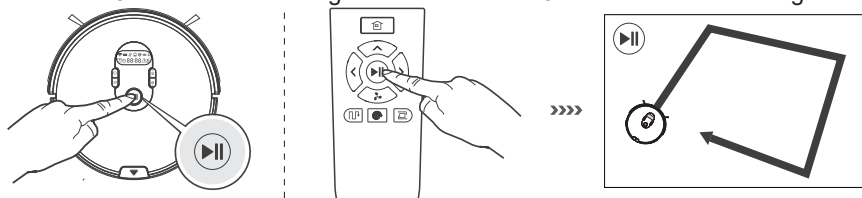

Smart (Auto) Aufräumen

Der Staubsauger wird am Anfang den Raum entlang der Wände aufräumen und danach erfolgt das Staubsaugen im Rahmen einer kontinuierlichen Bewegung des Staubsaugers im Raum in den parallel laufenden Strecken.

GYRO NAVIGATION-Technologie wertet während des Aufräumens die Bewegung des Staubsaugers im Raum aus. Es handelt sich um die effektivste Art der Reinigung in möglichst kurzer Zeit.

Bei dieser Art wird auch die bereits gesaugte Fläche ausgewertet und im Vergleich mit dem Klassik Aufräumen ist die Aufräumungszeit kürzer. Der Staubsauger räumt bis zur vollen Akku-Entladung nicht auf, wie es beim Klassik Aufräumen der Fall ist.

Zur Einschaltung des Staubsaugers in diesem Regime drücken Sie die Taste **B2** auf dem Staubsauger oder die Taste **F5** auf der Fernbedienung.

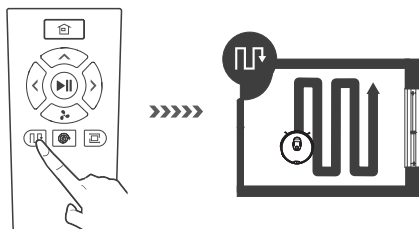

Lokales Aufräumen

Diese Art ist für die in einer Stelle konzentrierte Verschmutzung geeignet. Der Staubsauger konzentriert sich nur auf diesen Bereich und bewegt sich in der jeweiligen Stelle spiralförmig.

Zur Einschaltung des Staubsaugers in diesem Regime drücken Sie die Taste **B4** auf dem Staubsauger oder die Taste **F6** auf der Fernbedienung.

Der Prozess dauert ca. 1:50 min. und nach seiner Beendigung bleibt der Staubsauger in der Stelle des Aufräumungsendes stehen.

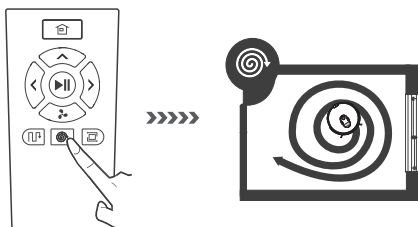

Aufräumen entlang der Wände

Dieses Regime ist zum Aufräumen entlang des Möbels und der Wände im Raum geeignet. Der Staubsauger wird sich vor allem in einer unmittelbaren Nähe der Wände und des Möbels bewegen und nach dem Ende des Prozesses kehrt er zur Ladestation zurück.

Zur Einschaltung des Staubsaugers in diesem Regime drücken Sie die Taste **F7** auf der Fernbedienung .

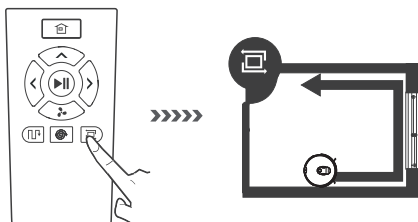

Wahl der Saugleistung

Bei sehr verschmutzten Oberflächen können Sie die Saugleistung und dadurch auch das Sammeln vom Schmutz erhöhen. Diese Wahl ist auch beim Klassik, Smart Aufräumen sowie im Regime Aufräumen entlang der Wände möglich.

Durch Drücken der Taste **F4** auf der Fernbedienung schalten Sie die höchste Saugleistung ein, auf dem Display des Staubsaugers erscheint "**HI**". Mit wiederholtem Drücken der Taste **F4** schaltet die Leistung in Normalleistung um, auf dem Display des Staubsaugers erscheint "**LO**". Die höchste Saugleistung erniedrigt im erheblichen Maße die Akku-Betriebszeit!

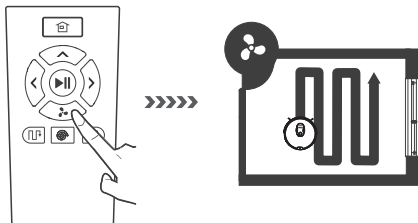

4.6 Wahl der Hauptbürste

Der Bestandteil der Ausrüstung sind 2 Arten der Hauptbürste. Wählen Sie eine von ihnen laut dem beabsichtigten Aufräumen und legen Sie diese in den Staubsauger laut Kapitel 5.3.

Hauptbürste mit Borsten

- Geeignet für harte Oberflächen, sowie Teppiche.
- Mehr geeignet für Teppiche, erreicht höhere Wirksamkeit beim Sammeln vom Schmutz.
- Reinigen Sie die Bürste regelmäßig vom Schmutz und gefangenen Haaren.

Spezielle Lamellenbürste

- Wegen der Absenz von Borsten werden die Haare weniger eingewickelt.
- Sehr gutes Saugvermögen von größeren Krümeln und Schmutz.
- Geeignet vor allem für harte Oberflächen in Kombination mit Mopp-Aufsatz.

4.7. VIRTUELLE WAND

Virtuelle Wand kann den bestimmten Bereich durch die Sendung eines speziellen IR-Signals blockieren und so dem Staubsauger das Befahren dieses Bereiches verhindern. Zur Erreichung eines mehr effektiven Wirksamkeitsgrades installieren Sie die virtuelle Wand hinter Tür oder quer durch Korridor. Die Reichweite von Strahlen ist bis 3 Meter.

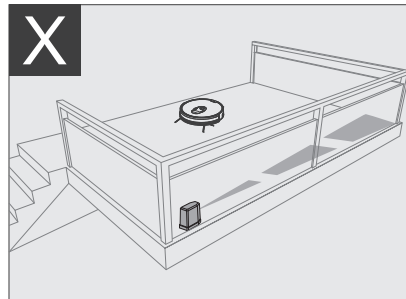
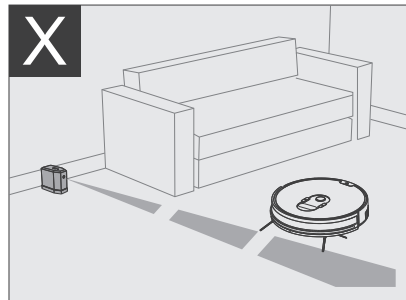
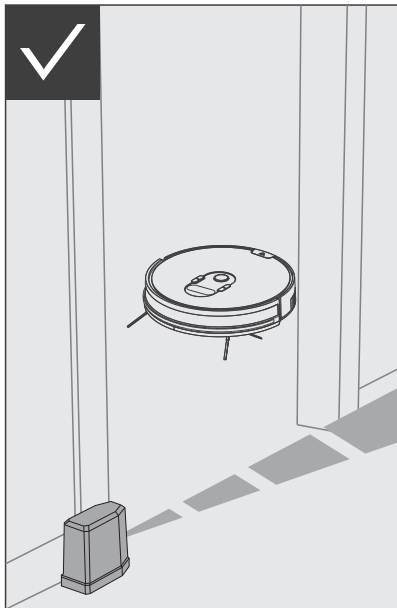

1. Die virtuelle Wand bildet eine unsichtbare Barriere in der Länge bis 3 Meter, die die Staubsaugerbewegung blockiert.
2. Vor der Verwendung einer virtuellen Wand legen Sie in den Batterieraum 2 Stück Batterien Typ AA ein. Zur Einschaltung schalten Sie die Wand mit dem Schalter **V1** auf seiner oberen Seite. Wenn Sie die Wand nicht benutzen wollen, schalten Sie es aus.
3. Platzieren Sie den Staubsauger in den aufgeräumten Bereich, wie auf dem Schild der virtuellen Wand dargestellt.

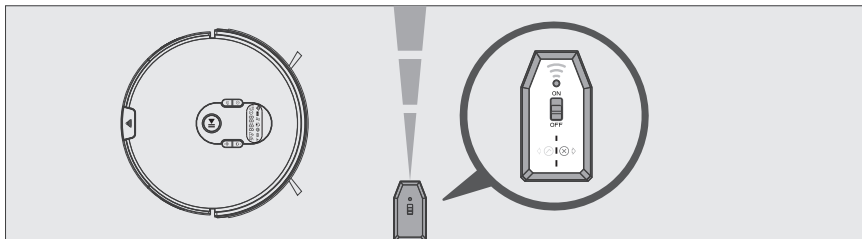





4.8. PLANUNG DER REINIGUNGSZEIT

Zur einfachen und komfortablen Aufräumung können Sie auf dem Staubsauger die aktuelle Zeit und anschließend auch die Aufräumungszeit für einzelne Tage laut Ihrem Wunsch einstellen.

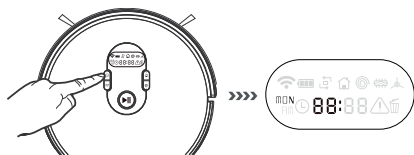
4.8.1. Einstellung der aktuellen Zeit

Im Standby-Regime des Staubsaugers drücken Sie die Taste **B1**  auf dem Staubsauger und halten Sie diese 3 Sekunden gedrückt, es ertönt sich ein akustisches Signal und auf dem Display beginnt ein Uhrensymbol zu blinken. Der Staubsauger schaltet in Status Zeiteinstellung-Uhr um.



Die Werteinstellung führen Sie durch Drücken der Tasten **B3**  und **B4** , durch, zum Übergang zu Uhr, Minuten, Regimeeinstellung 12/24 (AM/PM) und Tage drücken Sie **B1** .

Zur Änderung der Uhrabbildung im Regime 12/24 erscheint auf dem Display AM und Sie können zwischen ON/OFF auswählen. Wenn Sie ON auswählen, wird sich die Uhr nur mit Ziffern bis 12 abbilden und auf dem Display ist AM (Vormittag) und PM (Nachmittag). Bei der Wahl OFF bildet sich die Uhr mit den Werten 0 - 24 ab.

Namen der Tage

MON = Montag, TUE = Dienstag, WED = Mittwoch, THU = Donnerstag, FRI = Freitag, SAT = Samstag SUN = Sonntag

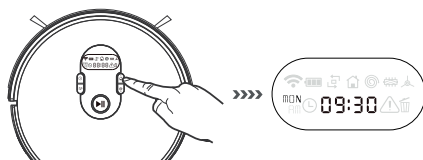



Zur Beendigung der Einstellung und Speicherung der Werte drücken Sie **B5**.

* Wenn Sie in 15 Sekunden keine Wahl durchführen, beendet der Staubsauger das Einstellregime und die geänderten Werte werden nicht gespeichert.

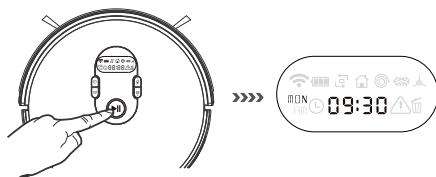
* Wenn Sie die Beendigung der Einstellung mit der Taste **B5** , nicht bestätigen, werden die Werte nicht gespeichert.





4.8.2. Einstellung der Reinigungszeit

Im Standby-Regime drücken Sie die Taste **B1** , es ertönt sich ein akustisches Signal. Auf dem Display beginnen die Symbole "⌚" a "MON". und "MON" zu blinken. Der Sauger schaltet ins Regime der Einstellung der Reinigungszeit um. Mit den Tasten **B3**  und **B4**  wählen Sie den jeweiligen Tag aus.

Namen der Tage

MON = Montag, TUE = Dienstag, WED = Mittwoch, THU = Donnerstag, FRI = Freitag, SAT = Samstag SUN = Sonntag

Zum Übergang zur nachfolgenden Wahl von Uhr und Minuten drücken Sie die Taste **B1** . Die Werteinstellung führen Sie durch Drücken der Tasten **B3**  und **B4**  durch. Für jeden Tag können Sie eine Reinigungszeit auswählen.

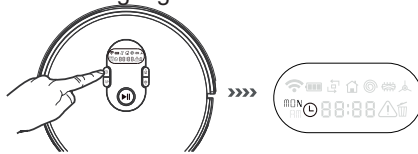





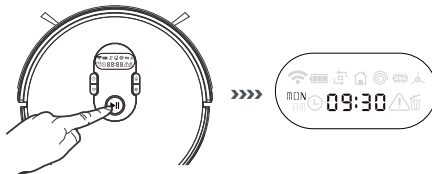

Nach der Beendigung der Einstellung und Speicherung der jeweiligen Werte drücken Sie **B5** . Der Sauger beginnt mit der Reinigung in der eingestellten Zeit. Der Sauger darf nicht vollkommen ausgeschaltet werden, d.h. der Hauptschalter **A14** muss immer in der Lage "I" sein.

* Wenn Sie innerhalb von 15 Sekunden keine Wahl durchführen, beendet der Sauger das Einstellregime und die geänderten Werte werden nicht gespeichert.

* Wenn Sie die Beendigung der Einstellung durch Tastendrücken **B5** , nicht bestätigen, werden die Werte nicht gespeichert.



4.8.3. Auflösung der geplanten Reinigung

Im Standby-Regime drücken Sie die Taste **B1** , es ertönt sich ein akustisches Signal. Auf dem Display beginnen die Symbole "☺" und "MON" zu blinken. Der Sauger schaltet ins Regime der Einstellung der Reinigungszeit um. Mit den Tasten **B3**  und **B4**  wählen Sie den Tag aus, an dem Sie die Auflösung des Aufräumens verlangen. Danach drücken Sie die Taste **B2**  wodurch Sie die eingestellte Zeit auflösen, auf dem Display erscheint "-----". Durch wiederholtes Drücken der Taste **B2**  aktivieren Sie die eingestellte Zeit und auf dem Display erscheint die jeweilige Zeit. Zur Beendigung und Speicherung der Einstellung drücken Sie die Taste **B5** .

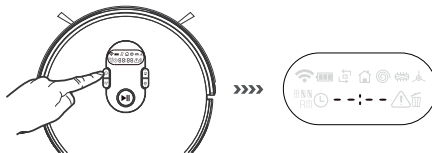

Anmerkung – Mit der Ausschaltung des Hauptschalters in die Lage "O" lösen Sie die eingestellten Zeiten auf (Uhrzeit und geplante Reinigung).

4.9 MOPPFUNKTION - EINSATZ DES MOPP-AUFSATZES

Den Mopp-Aufsatz benutzen Sie nur für die harten Fußböden - nicht für Teppich! Nehmen Sie den Mopp-Aufsatz nach der Beendigung des Mopp-Prozesses und vor der Ladung ab und entleeren Sie ihn. Zum mehr effektiven Wischen empfehlen wir, den Staubsauger zur Aufräumung immer in einzelnen Räumen einzuschalten.

4.9.1. Füllung des Wassertanks

Öffnen Sie die Gummiabdeckung auf der oberen Seite des Aufsatzes und befüllen Sie den Wassertank langsam mit Wasser. Ins Wasser können Sie auch ein

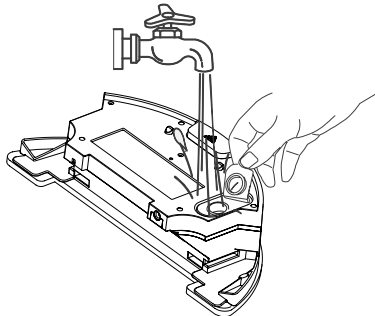

Reinigungsmittel zum Fußbodenwaschen hinzugeben.

Im Regime Moppen können Sie die Nässeintensität der Mopptextilie einstellen. Die Wahl führen Sie durch Drücken der Taste **F4**  auf der Fernbedienung durch. Zur Verfügung stehen folgende Möglichkeiten:

1 - niedrige Stufe, 2 - mittlere Stufe, 3 - hohe Stufe.

Die Ausgangseinstellung ist die Stufe 2.

4.9.2. Installation der Mopptextilie und des Mopp-Aufsatzes

Schließen Sie die Gummiabdeckung und drehen Sie den Aufsatz mit der unteren Seite nach oben.

Nässen Sie die Mopptextilie mit Wasser und ringen Sie mit Händen aus. Auf der unteren Seite sind Flächen mit Klettverschluss, die zur Aufnahme der Mopptextilie bestimmt sind.

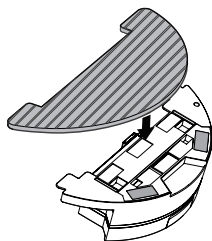

Nehmen Sie aus dem Staubsauger den Staubbehälter heraus und installieren Sie stattdessen den Mopp-Aufsatz.

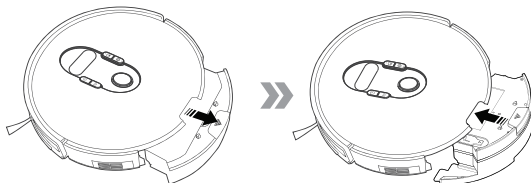

Im Mopp-Regime beginnt der Staubsauger mit der Aufräumung des Raumes vor ihm in der Fläche von ca. 7 x 7 Meter. Durch Drücken der Taste **B5** auf dem Staubsauger oder der Taste **F3** auf der Fernbedienung starten Sie den Staubsauger.

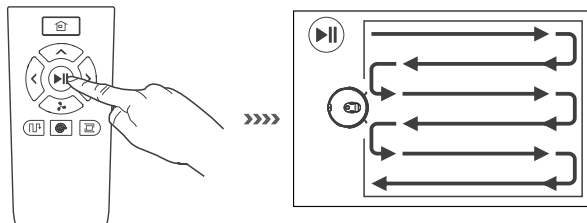

Vorsicht

Vor der Installation des Mopps auf den Behälter ist dieser im Wasser zu nassen und auszuringen. Bei der Bewegung wird der Mopp anschließend durch das aus dem Behälter durchdringende Wasser nass gehalten. Der Wasservorrat kann den Mopp ca. 15-30 Minuten feucht halten. Wenn Sie sehen, dass der Staubsauger trocken wischt, ist das Wasser nachzufüllen.

5. APPLIKATION FÜR ETA SMART

Kompatibilität:

OS des Smart-Gerätes - Android 6.0 und höher
- IOS 9.0 und höher

WIFI-Netz - 2,4 Ghz
- Verschlüsselung WPA1 und WPA2 (WPA2 empfohlen)

HINWEIS

Das Gerät kann in WIFI-Netzen, die mit dem Protokoll IEEE 802.1X (üblicherweise Firmennetze) verschlüsselt sind, nicht betrieben werden.

Downloaden Sie in Ihr Smart-Gerät kostenlos die App mit dem Namen "ETA SMART". Diese finden Sie in der App-Datenbank im Apple Store oder Google Play, oder Sie können den folgenden QR-Code verwenden:



Anmerkungen

- Fall der QR-Code inaktiv ist, suchen Sie die App manuell nach dem Titel aus.
- Für das Herunterladen der tschechischen Version müssen Sie an ihrem Smart-Gerät Tschechisch als Systemsprache einstellen.

Applikation "ETA SMART" gestattet bequeme und intuitive Steuerung Ihres Staubsaugers von Ihrer smarten Einrichtung. Bei der Paarung der Einrichtung und anschließender Nutzung des Staubsaugers beachten Sie die Anweisungen direkt in der Applikation.

Anmerkungen

- Bei Schwierigkeiten mit dem Koppeln:
 - überprüfen Sie zuerst, ob die WiFi-Einstellungen und das Operationssystem des Smart-Gerätes den verlangten Anforderungen entsprechen;
 - starten Sie den Staubsauger und das Smart-Gerät neu und wiederholen Sie den Vorgang;
 - falls möglich, versuchen Sie auf den Router neuzustarten;
 - überprüfen Sie, ob sich der Staubsauger in der Reichweite des WiFi befindet;
 - prüfen Sie, ob Ihr Staubsauger geladen ist.
- Der Name des WiFi-Netzes und das Passwort darf nur die alphabetischen Zeichen (a-z, klein oder groß) und Ziffern (0-9) enthalten.
- Einige Schwierigkeiten mit dem Koppeln können durch die Überlastung des WiFi und der eingestellten Kanäle (vor allem in Wohnhäusern) verursacht werden, die Kollisionen und Ausfallsituationen verursachen. Falls solche Ausfallsituationen vorkommen, sollte der Staubsauger, ggf. der WiFi-Router neugestartet werden. Für einen dauerhaften Betrieb ist es weiter wichtig, dass der WiFi-Signal ausreichend stark ist und die ganze Fläche des gewünschten Betriebes abdeckt.
- Falls Ihr Smart-Gerät über das System **Android 6.0 und höher** verfügt, muss die Funktion der Positionsermittlung eingeschaltet sein.

6. WARTUNG

Vor der Wartung oder Reinigung sind der Staubsauger und die Ladestation auszuschalten und vom el. Netz zu trennen.

5.1. Staubbehälter

Drücken Sie die Taste zur Lösung des Behälters **A4** und nehmen Sie den Behälter aus dem Staubsauger heraus. Lösen Sie die Arretation der Abdeckung **D7** und schütten Sie den Inhalt in einen Abfallkorb aus.

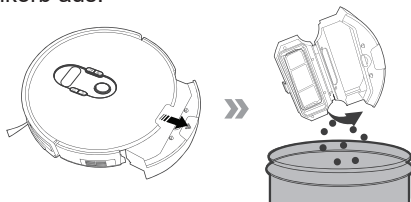

Nach der Öffnung des Behälters nehmen Sie alle Filter heraus. Spülen Sie den Schutzfilter **D4** und Schaumgummifilter **D5** unter fließendem Wasser. Vor der Wiederbenutzung sind diese gründlich zu trocknen. Klopfen oder blasen Sie den HEPA-Filter **D6** vorsichtig aus (wir empfehlen, diese Handlung außerhalb des Wohnraumes durchzuführen). Bei einer starken Verschmutzung können Sie den HEPA-Filter unter fließendem lauwarmem Wasser durchspülen (d.h. halten Sie und zugleich kippen Sie den HEPA-Filter so, damit der „verschmutzte“ gefaltete Teil nach oben zeigt, das Wasser parallel mit den Falten herunterfließt und den Staub in den Falten ausspült).

Drehen Sie den HEPA-Filter um 180° und lassen Sie das Wasser durch die Falten in der umgekehrten Richtung durchfließen. Setzen Sie in Drehung und Ausspülung fort, bis der HEPA-Filter sauber ist. Lassen Sie ihn danach gut austrocknen.

Hinweis

- Zur Filterreinigung benutzen Sie keine aggressiven Wasch- sowie Reinigungsmittel sowie heißes Wasser.
- Zur Aufrechterhaltung der Filtrationsparameter des HEPA-Filters empfehlen wir eine Trockenreinigung.
- Wenn Sie sich entscheiden, den HEPA-Filter mit Wasser zu waschen, werden dadurch seine Filtrationsfähigkeiten erniedrigt. Die Höchstzahl des Filterwaschens ist 3x. Danach ist ein neuer Filter zu kaufen.
- Wir empfehlen, den HEPA-Filter 2x pro Jahr auszutauschen. Sonstige Filter tauschen Sie, wenn diese nicht mehr gereinigt werden können oder beschädigt sind.

Nach der Reinigung legen Sie den Filter wieder zuerst in den Behälter ein und installieren Sie dann den Behälter in den Staubsauger.

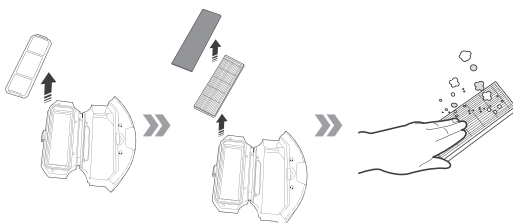

Den Behälter kann man unter fließendem Wasser waschen.

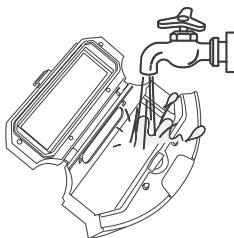

Lassen Sie Behälter sowie Filter ordentlich austrocknen.

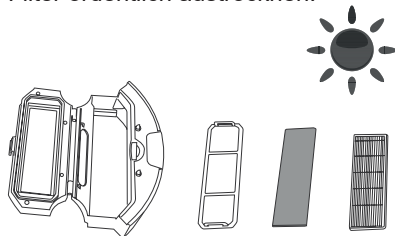

5.2. Mopp-Aufsatz

Nach dem Ende des Mopp-Prozesses nehmen Sie den Aufsatz heraus, gießen Sie davon Wasser aus und nehmen Sie die Mopptextile ab.

Spülen Sie den Behälter mit klarem Wasser, wischen Sie mit trockenem Tuch ab und lassen Sie ihn geöffnet, damit dieser vollkommen austrocknet.

Weiter alle Sensoren auf der unteren Seite des Staubsaugers, damit ihre richtige Funktion und Empfindlichkeit aufrechterhalten bleiben.

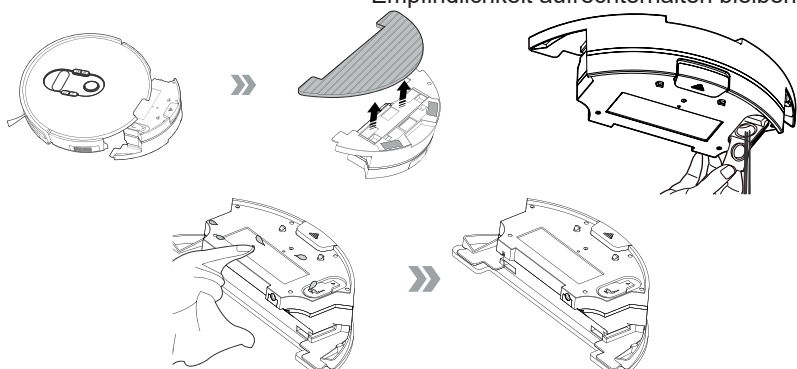

Waschen Sie die Mopptextilie unter fließendem Wasser und lassen Sie sie austrocknen.

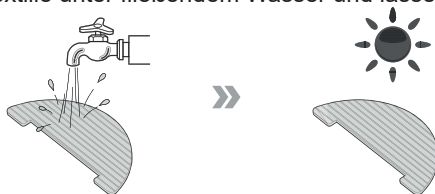

5.3 Hauptbürste - Wartung und Austausch

Zuerst lösen Sie mit Fingern 2 Sicherungen auf der Haube der Hauptbürste. Danach nehmen Sie die Haube und dann auch die Hauptbürste heraus. Beseitigen Sie die aufgewickelten Haare und weiteren Schmutz. Reinigen Sie an den Rändern beide Bürstenaufnahmen einschließlich des Mitnehmers der Bürste im Staubsauger.

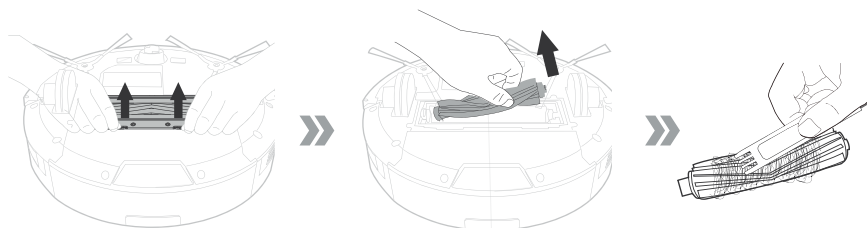

Nehmen Sie auch die Seitenbürsten heraus und reinigen Sie diese von den aufgewickelten Haaren und Schmutz.

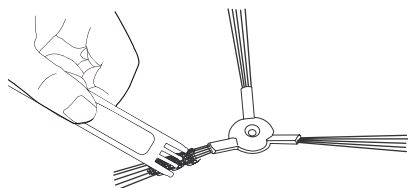

5.4. Sonstige Teile des Staubsaugers

Zur Reinigung der Außenteile des Staubsaugers benutzen Sie ein trockenes, eventuell leicht befeuchtetes Tuch oder Serviette. Reinigen Sie das vordere Rad von den aufgewickelten Haaren.

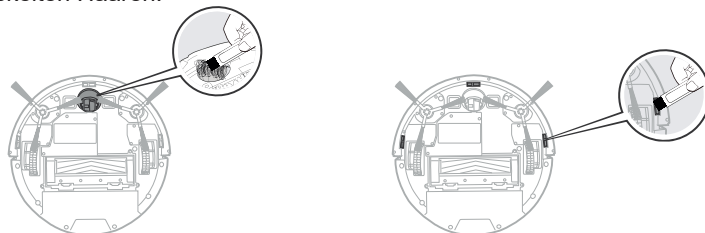

Zur richtigen Bewegung des Staubsaugers reinigen Sie regelmäßig das vordere Rad. Nehmen Sie das Rad heraus und unter ihm ist ein Bewegungssensor installiert. Reinigen Sie Rad, Achse und Raum hinter dem Rad, wo ein Durchsichtteil für Sensor ist.

Auf dem vorderen Puffer befinden sich Sensoren für optimale Hinderniserkennung, die unter dem verdunkelten Teil angebracht sind. Dieser Teil ist auch sorgfältig zu reinigen und sauber zu halten.

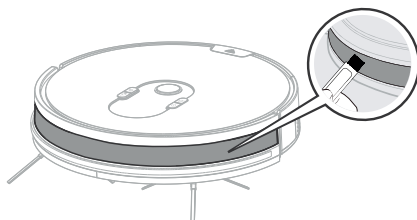

Auf der unteren Seite des Staubsaugers reinigen Sie die Ladkontakte **A5** sowie die Kontakte für die Ladestation **E3**.

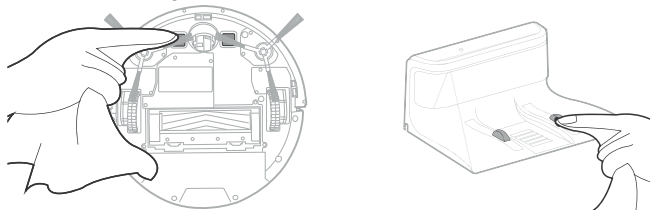

- * Wenn Sie das Gerät eine längere Zeit nicht benutzen, laden Sie zuerst den Akku und lagern Sie dann das ausgeschaltete Gerät trocken.
- * Wenn Sie das Gerät länger als 6 Monate ohne Gebrauch lagern wollen, laden Sie den Akku, schalten Sie es und nehmen Sie den Akku aus dem Staubsauger heraus. Wir empfehlen, die Batterien aus der Fernbedienung auch herauszunehmen.















5.5. Akkuaustausch/-herausnahme





Bei der Herausnahme des Akkus schalten Sie das Gerät aus und trennen Sie es vom el. Netz. Zum Austausch oder zur Herausnahme des Akkus schrauben Sie 4 Schrauben der Haube **A6** ab. Der Akku ist im Raum frei gelagert, wobei dieser mit dem Staubsauger durch einen Stecker verbunden ist. Beim Trennen des Steckers ist zuerst die Sicherung auf dem Stecker zu drücken. Bei einem erneuten Anschluss ist der Stecker nach der Verbindung zuerst auch mit seinem Kabel in den jeweiligen Raum einzuschieben

und dann ist der Akku frei in seine Lagerung zu legen. Die Haube ist zurück in ihre Stelle sorgfältig einzuschrauben.

7. LAUFENDE PROBLEME

Im Falle eines Problems erscheint auf dem Display des Staubsaugers eine Fehlerindikation und es ertönt sich eine akustische Signalisation mit diverser Länge. In der folgenden Tabelle sind die Fehler und ihre möglichen Ursachen angeführt.

	Art der Störung	Auf Display erscheint	Anzahl der akustischen Signale	Lösung
01	Störung des linken Rades	E11 	1	Überprüfen Sie, ob auf dem linken Rad kein Schmutz vorhanden ist.
02	Störung des rechten Rades	E12 	1	Überprüfen Sie, ob auf dem rechten Rad kein Schmutz vorhanden ist.
03	Störung der linken Bürste	E13  	1	Überprüfen Sie, ob auf der linken Bürste kein Schmutz aufgewickelt ist.
04	Störung der rechten Bürste	E14  	1	Überprüfen Sie, ob auf der rechten Bürste kein Schmutz aufgewickelt ist.
05	Störung der Hauptbürste	E15  	1	Überprüfen Sie, ob auf der Hauptbürste kein Schmutz aufgewickelt ist.
06	Staubsauger ist nicht auf dem Fußboden	E21 	2	Legen Sie den Staubsauger auf den Fußboden und bzw. schalten Sie aus und wieder ein.
07	Störung der -Anti-Fall-Sensoren	E22 	2	Überprüfen Sie, ob auf Sensoren kein Schmutz vorhanden ist und reinigen Sie diese.
08	Störung des vorderen Puffers	E42 	2	Überprüfen Sie, ob der Puffer in Ordnung ist. Staubsauger ausschalten und einschalten.
09	Staubsauger bleibt auf einem Hindernis stehen	E31 	3	Installieren Sie den Staubsauger in Freiraum und schalten Sie diesen wieder ein.
10	Lüfterstörung	E32 	3	Staubsauger ausschalten und einschalten. Wenn die Störung anhält, wenden Sie sich an autorisierten Service.
11	Abnormaler Stand des Mopp-Aufsatzes	E33 	3	Überprüfen Sie, ob der Aufsatz richtig installiert ist.

Art der Störung	Auf Display erscheint	Anzahl der akustischen Signale	Lösung	
12	Ladestörung	E41 	3	Überprüfen Sie, ob das Gerät an Ladestation angeschlossen ist.
13	Sensoren im vorderen Puffer	E42 	4	Staubsauger ausschalten und einschalten. Wenn die Störung anhält, wenden Sie sich an autorisierten Service
14	Abnormalstand des Navigationsmoduls	E43 	5	Staubsauger ausschalten und einschalten. Wenn die Störung anhält, wenden Sie sich an autorisierten Service
15	Schwache Akku-Spannung	LO 	/	Geben Sie das Gerät in die Ladestation zur Ladung zurück.
16	Verschmutzte Filter		/	Alle Filter herausnehmen und reinigen.

Während des Produktgebrauchs können neben den genannten Zuständen auch folgende Probleme auftauchen:

Problem	Ursache	Lösung
01 Staubsauger kann man nicht laden.	Staubsauger ist nicht richtig an Ladestation angeschlossen.	Überprüfen Sie, ob die Ladestecker des Staubsaugers an Stecker der Ladestation richtig angeschlossen sind.
	Ladestation ist ausgeschaltet, Staubsauger ist eingeschaltet. Dadurch wird die Energie aus Akku verbraucht.	Wenn der Staubsauger nicht aufräumt, empfehlen wir, ihn in der Ladestation zu lassen. So wird der Staubsauger geladen und zum Aufräumen bereit gehalten.
02 Staubsauger hat mit der Bewegung aufgehört, bleibt beim Aufräumen stehen.	In die Bürsten konnte sich ein Hindernis, wie z.B. freie Kabel, Vorhang, Teppich oder seine Fransen aufwickeln.	Hindernis aus der Bürste beseitigen und den aufgeräumten Raum sichern, damit sich diese Situation nicht wiederholt.
03 Vor der Beendigung der Reinigung kehrt der Staubsauger zur Ladestation zurück.	Der Staubsauger kehrt wegen der Akku-Entladung zurück.	Staubsauger in der Ladestation gut laden.
	Reinigungszeit und Bewegungsgeschwindigkeit sind auf diversen Oberflächen unterschiedlich, wie z.B. Fliesen, Linoleum, Holz.	Die Reinigungszeit wird durch viele Faktoren beeinflusst, wie z.B. Härte der Oberfläche, Menge der Verschmutzung, Anzahl der Hindernisse und auch gewähltes Aufräumregime.

	Problem	Ursache	Lösung
04	Staubsauger hat nicht in der geplanten Zeit aufgeräumt	Staubsauger war nicht eingeschaltet.	Hauptschalter einschalten.
		Entladener Akku.	Staubsauger in die Ladestation ordnungsgemäß laden.
		Staubsauger wegen des vollen Behälters während der Reinigung blockiert.	Staubsauger ausschalten, Schmutzbehälter und Bürsten entleeren und reinigen.
05	Es funktioniert nicht Fernbedienung (Reichweite der Fernbedienung ist max. 5 m)	Entladene Batterien in der Fernbedienung.	Batterie in der Fernbedienung austauschen, auf richtige Polarität achten.
		Staubsauger ist ausgeschaltet / entladener Akku.	Überprüfen Sie, ob der Hauptschalter des Staubsaugers eingeschaltet ist und überprüfen Sie, ob der Staubsauger geladen ist.
		Fernbedienung kommuniziert nicht mit dem Staubsauger, weil die Sende- und Empfängersensoren verschmutzt sind.	Oberen Teil des Staubsaugers und den vorderen Teil der Fernbedienung mit sauberem Tuch abwischen.
		In der Nähe des Staubsaugers kommt es zur Störung der IR-Strahlen.	Fernbedienung in der Nähe anderer IR-Einrichtungen nicht benutzen.

8. TECHNISCHE PARAMETER

1	Betriebsspannung	== 14,4 V
2	Akku	Ladeakku; 2400 mAh, Li-Ion (Ladezeit ca.5 Stunden)
3	Betriebszeit	90 bis 120 Minuten
4	Abmessungen	330 x 78 mm
5	Gewicht	4,6 kg (nur Staubsauger 2,55 kg)
6	Akku-Kapazität	2400 mAh
7	Behältervolumen	600 ml
8	Mopp-Behälter-Volumen	300 ml
9	Frequenzspanne	2,4 GHz
10	Ausgangsleistung (EIRP)	15,95 dBm
11	Ausgangsleistung (EIRP)	Wifi
12	Geräuschpegel	Deklariertes Schalldruckpegel 72 dB(A) re 1pW

Technische Spezifikation der Fernbedienung:

1	Betriebsspannung	--- 3 V
2	Batterie	2 Batterien AAA
3	Abmessungen	108 x 50 x 24 mm
4	Gewicht	0,045 kg

Technische Spezifikation der Ladestation

1	Betriebsspannung	--- 19 V
2	Abmessungen B×H x T:	222 × 90 × 154 mm
3	Gewicht	0,3 kg

Netzteil

Name des Herstellers oder Schutzmarke, Handelsregisternummer und Adresse	ETA a.s., Náměstí práce 2523, 760 01 Zlín
Identifikationsmarke des Modells	ETA251590000
Name des Herstellers oder Schutzmarke, Handelsregisternummer und Adresse (Netzteil)	Ten Pao industrial Co., Ltd. Room 10-11, 6/F., Kwong Sang Hong Centre, 151-153 Hoi Bun Road, Kwun Tong, Kowloon, Hong Kong
Identifikationsmarke des Modells (Netzteil)	S012DBV1900060
Eingangsspannung	100-240 V (AC)
Eingangsfrequenz	50/60 Hz
Ausgangsspannung	19 V (DC)
Ausgangsstrom	0,6 A
Ausgangsleistung	11,4 W
Durchschnittliche Wirksamkeit im aktiven Modus	84,85 %
Wirksamkeit bei niedriger Belastung (10 %)	76,32 %
Energieverbrauch im Zustand ohne Last	0,057 W
Gerät Schutzklasse	II.

Prozentsatz des Ausgangsstroms auf dem Typenschild

Lastzustand 1	100 % ± 2 %
Lastzustand 2	75 % ± 2 %
Lastzustand 3	50 % ± 2 %
Lastzustand 4	25 % ± 2 %
Lastzustand 5	10 % ± 1 %
Lastzustand 6	0 %

Hiermit erklärt die ETA a.s., dass der Typ des Radiogerätes ETA2515 im Einklang mit der Richtlinie 2014/53/EU ist. Komplette Fassung der EU-Konformitätserklärung ist unter der folgenden Internetadresse verfügbar: <http://eta.cz/declaration-of-conformity>

Änderung der technischen Spezifikation und des Inhaltes des eventuellen Zubehörs laut Produktmodell durch den Hersteller vorbehalten.

9. UMWELTSCHUTZ



Sofern es die Maße zulassen, sind alle Teile des Gerätes, die Verpackung, Komponenten und das Zubehör mit dem verwendeten Material sowie auch deren Recycling gekennzeichnet. Die am Produkt oder in der Begleitdokumentation aufgeführten Symbole bedeuten, dass die verwendeten elektrischen bzw. elektronischen Produkte nicht zusammen mit kommunalem Abfall entsorgt werden dürfen. Geben Sie diese zum Zweck deren richtiger Entsorgung in dafür bestimmten Wertstoffsammelstellen ab, wo diese kostenlos entgegengenommen werden. Durch eine richtige Entsorgung dieser Produkte tragen Sie dazu bei, wertvolle Rohstoffe zu erhalten und vorbeugend negative Auswirkungen auf die Umwelt und die menschliche Gesundheit zu vermeiden, was die Folgen einer falschen Entsorgung von Abfällen sein könnten. Fordern Sie weitere Einzelheiten von Ihrer örtlichen Behörde bzw. von der nächstliegenden Wertstoffsammelstelle an. Bei einer falschen Entsorgung dieser Art von Abfall können im Einklang mit den nationalen Vorschriften Geldstrafen verhängt werden. Dieses Gerät ist mit einem Li-Ion-Akku mit langer Lebensdauer ausgestattet. Zum Umweltschutz ist der entladene Akku nach dem Ende der Lebensdauer des Gerätes aus dem Gerät zu demontieren und der Akku und das Gerät sind in geeigneter Weise mittels der dazu vorgesehenen speziellen Sammeldienstleistungen sicher zu entsorgen. Nehmen Sie die entladenen Batterien aus der Fernbedienung heraus und entsorgen Sie diese in geeigneter Weise mittels der dazu vorgesehenen speziellen Sammeldienstleistungen. Die Batterien nie durch Verbrennen entsorgen!

Wartung eines größeren Charakters oder Wartung, die einen Eingriff in innere Teile des Gerätes erfordert, muss ein Fachservice durchführen! Mit der Nichtbeachtung der Hinweise erlischt das Recht auf eine Garantiereparatur!

Die Garantie von 24 Monaten bezieht sich nicht auf die Minderung der nützlichen Akku-Kapazität aufgrund seines Gebrauchs oder Alters. Die nützliche Kapazität wird in der Abhängigkeit von der Akku-Nutzungsweise erniedrigt.

WARZEICHEN UND SYMBOLE, DIE AUF VERBRAUCHER, VERPACKUNGEN ODER IN DER BEDIENUNGSANLEITUNG VERWENDET WERDEN:HOUSEHOLD USE ONLY
THOUSEHOLD USE ONLY – *Nur für den Hausgebrauch bestimmt. DO NOT IMMERSE IN WATER OR OTHER LIQUIDS – Nicht ins Wasser oder andere Flüssigkeiten tauchen.*



TO AVOID DANGER OF SUFFOCATION, KEEP THIS PLASTIC BAG AWAY FROM BABIES AND CHILDREN. DO NOT USE THIS BAG IN CRIBS, BEDS, CARRIAGES OR PLAYPENS. THIS BAG IS NOT A TOY. Erstickungsgefahr. Den Kunststoffbeutel nicht in

Kinderwiegen, Kinderbetten, Kinderwagen oder Laufgittern verwenden. Außerhalb der Kinder fernhalten. Der Beutel ist kein Spielzeug.

Caution = Hinweis

- Dry location use only. = Nur im trockenen Umfeld benutzen.
- May explode if disposed of in fire. = Beim Werfen ins Feuer kann explodieren.
- For safe operation carefully read user's manual. = Zum sicheren Betrieb ist die Bedienungsanleitung sorgfältig zu lesen.
- To prevent injury or fire. Do not allow metal object to contact battery terminals. = Zur Verhütung der Verletzung oder Brandentstehung dürfen die Metallkontakte die Batterieklemmen nicht berühren.
- Use only with special charger at room temperature 50-104 °F (10-40 °C). = Nur mit gelieferter Ladestation bei der Temperatur von 10-40 °C (50-10 °F) benutzen.



- Lesen Sie die Bedienungsanleitung



- Abnehmbarer Netzteil



HINWEIS

Hersteller/ Inverkehrbringer: ETA a.s., Křižíkova 148/34, Karlín, 18600 Praha 8 CZECH REPUBLIK.

Service: Omega electric GmbH, Servicezentrale, Industriering 2, D- 04626 Schmölln. Bei Fragen zu Reparaturen und Bestellung von Ersatzteilen und wenden Sie sich bitte an unsere deutsche Servicezentrale:

Tel.: 034491/58860, Fax: 034491/5886189, Email: info@eta-hausgeraete.de

ZÁRUČNÍ LIST

ZÁRUČNÍ PODMÍNKY

Na výrobek uvedený v tomto záručním listu je poskytována záruka po dobu dvacet čtyři měsíců od data prodeje spotřebiteli.

Záruka se vztahuje na poruchy a závady, které v průběhu záruční doby vznikly chybou výroby nebo vadou použitých materiálů.

Výrobek je možno reklamovat u prodejce, který výrobek prodal spotřebiteli nebo v autorizovaném servisu.

Při reklamaci je nutné předložit: reklamovaný výrobek, originální nákupní doklad, ve kterém je zřetelně uveden typ výrobku a jeho datum prodeje spotřebiteli, případně tento řádně vyplněný záruční list. Záruka platí pouze tehdy, je-li výrobek používán podle návodu k obsluze a připojen na správné síťové napětí.

Spotřebitel ztrácí nárok na záruční opravu nebo bezplatný servis v případě:

- zásahu do přístroje neoprávněnou osobou.
- nesprávné nebo neodborné montáže výrobku.
- poškození přístroje vlivem živelné pohromy.
- používání výrobku pro jiné účely, než je obvyklé.
- používání výrobku k profesionální či jiné výdělečné činnosti.
- používání výrobku s jiným než doporučeným příslušenstvím.
- nesprávné údržby výrobku.
- nepravidelného čištění výrobků zejména v případě, kdy je závada způsobena zbytky potravin, vlasů, domovního prachu nebo jiných nečistot.
- vystavení výrobku nepříznivému vnějšímu vlivu, zejména vniknutím cizích předmětů nebo tekutin (včetně elektrolytu z baterií) dovnitř.
- mechanického poškození výrobku způsobeného nesprávným používáním výrobku nebo jeho pádem.

Pokud zboží při uplatňování vady ze strany spotřebitele bude zasíláno poštou nebo přepravní službou, musí být zabaleno v obalu vhodném pro přepravu tak, aby se zabránilo poškození výrobku přepravou.

Aktuální seznam servisních středisek naleznete na: www.eta.cz

Případné další dotazy zasílejte na info@eta.cz, nebo volejte +420 545 120 545.

Veškeré náležitosti uvedené v tomto záručním listu platí pouze pro výrobky nakoupené a reklamované na území České republiky.

Typ výrobku:

Datum prodeje:

Výrobní číslo:

Razítko a podpis prodávajícího:

ZÁRUČNÝ LIST**ZÁRUČNÉ PODMIENKY**

Na výrobok uvedený v tomto záručnom liste je poskytovaná záruka na dobu dvadsaťštyri mesiacov od dátumu prevzatia tovaru spotrebiteľom. Ak má výrobok viesť do prevádzky iný podnikateľ než predávajúci, začne záručná doba plynúť až odo dňa uvedenia výrobku do prevádzky, pokiaľ kupujúci objednal uvedenie do prevádzky najneskôr do troch týždňov od prevzatia veci a riadne a včas poskytol na vykonanie služby potrebnú súčinnosť. Záruka sa vzťahuje na vady, ktoré v priebehu záručnej doby vznikli chybou výroby alebo chybou použitých materiálov.

Výrobok je možné reklamovať v ktorejkoľvek prevádzkarni predávajúceho ktorý výrobok predal spotrebiteľovi, v ktorej je prijatie reklamácie v zmysle zákona možné, alebo osoby oprávnenej výrobcom výrobku na vykonávanie záručných opráv.

Pri reklamácií je nutné predložiť: reklamovaný výrobok, originál nákupného dokladu, v ktorom je zreteľne uvedený typ výrobku a jeho dátum predaja spotrebiteľovi prípadne tento riadne vyplnený záručný list.

Výrobok je treba používať podľa návodu na obsluhu a musí byť pripojený na správne sieťové napätie.

Pokiaľ výrobok pri uplatňovaní poruchy zo strany spotrebiteľa bude zasielaný poštou alebo prepravnou službou, musí byť zabalený v obale vhodnom pre prepravu tak, aby sa zabránilo poškodeniu výrobku prepravou.

Aktuálny zoznam servisných stredísk nájdete na: **www.eta.sk**

Prípadné ďalšie dotazy zasielajte na **info@eta.cz** alebo volajte +420 545 120 545.

Všetky náležitosti uvedené v tomto záručnom liste platia len pre výrobky nakúpené a reklamované na území Slovenskej Republiky.

Typ prístroja:

Dátum predaja:

Výrobné číslo:

Pečiatka a podpis predajca:

KARTA GWARANCYJNA**WARUNKI GWARANCJI**

- 1) Niniejsza gwarancja dotyczy produktów produkowanych pod marką **ETA**, zakupionych w sklepach na terytorium Rzeczypospolitej Polskiej.
- 2) Okres gwarancji wynosi 24 miesiące od daty zakupu produktu.
- 3) Naprawy gwarancyjne odbywają się na koszt Gwaranta we wskazanym przez Gwaranta Autoryzowanym Zakładzie Serwisowym.
- 4) Gwarancją objęte są wady produktu spowodowane wadliwymi częściami i/lub defektami produkcyjnymi.
- 5) Gwarancja obowiązuje pod warunkiem dostarczenia do Autoryzowanego Zakładu Serwisowego urządzenia w kompletnym opakowaniu albo w opakowaniu gwarantującym bezpieczny transport wraz z kompletem akcesoriów oraz z poprawnie i czytelnie wypełnioną kartą gwarancyjną i dowodem zakupu (paragon, faktura VAT, etc.).
- 6) Autoryzowany Zakład Serwisowy może odmówić naprawy gwarancyjnej jeśli Karta Gwarancyjna nosić będzie widoczne ślady przeróbek, jeżeli numery produktów okażą się inne niż wpisane w karcie gwarancyjnej a także jeśli numer dokumentu zakupu oraz data zakupu na dokumencie różnią się z danymi na Karcie Gwarancyjnej.
- 7) Usterki ujawnione w okresie gwarancji będą usunięte przez Autoryzowany Zakład Serwisowy w terminie 14 dni roboczych od daty przyjęcia produktu do naprawy przez zakład serwisowy, termin ten może być przedłużony do 21 dni roboczych w przypadku konieczności sprowadzenia części zamiennych z zagranicy.
- 8) Gwarancją nie są objęte:
 - wadliwe działanie lub uszkodzenie spowodowane niewłaściwym użytkowaniem (np. znaczące zabrudzenie urządzenia, zarówno wewnątrz jak i na zewnątrz, zalanie płynami itp.) lub użytkowanie niezgodne z instrukcją obsługi i przepisami bezpieczeństwa
 - zużycie towaru przekraczające zakres zwykłego użytkowania przez indywidualnego odbiorcę końcowego (zwłaszcza jeżeli był wykorzystywany do profesjonalnej lub innej czynności zarobkowej)
 - uszkodzenia spowodowane czynnikami zewnętrznymi (w tym: wylądowaniami atmosferycznymi, przepięciami sieci elektrycznej, środkami chemicznymi, czynnikami termicznymi) i działaniem osób trzecich
 - uszkodzenia powstałe w wyniku podłączenia urządzenia do niewłaściwej instalacji współpracującej z produktem
 - uszkodzenia powstałe w wyniku zalania wodą, użycia nieodpowiednich baterii (np. ładowanych powtórnie baterii nie będących akumulatorami)
 - produkty nie posiadające wypełnionej przez Sprzedawcę Karty Gwarancyjnej
 - produkty z naruszoną plombą gwarancyjną lub wyraźnymi oznakami ingerencji przez osoby trzecie (nie będące Autoryzowanym Zakładem Serwisowym lub nie działające w jego imieniu i nie będące przez niego upoważnionymi)
 - kable przyłączeniowe, piloty zdalnego sterowania, słuchawki, baterie
 - uszkodzenia powstałe wskutek niewłaściwej konserwacji urządzenia
 - uszkodzenia powstałe w wyniku zdarzeń losowych (np. powódź, pożar, klęski żywiołowe, wojna, zamieszki, inne nieprzewidziane okoliczności)
 - czynności związane ze zwykłą eksploatacją urządzenia (np. wymiana baterii)
 - zapisane na urządzeniu dane w formie elektronicznej (w szczególności Gwarant zastrzega sobie prawo do sformatowania nośników danych zawartych w urządzeniu, co może skutkować utratą danych na nich zapisanych)
 - **uszkodzenia (powodujące np. brak odpowiedzi urządzenia lub jego nie włączanie się) powstałe wskutek wgrania nieautoryzowanego oprogramowania.**
- 9) Jeżeli Autoryzowany Zakład Serwisowy stwierdzi, iż przyczyną awarii urządzenia są przypadki wymienione w pkt. 8 lub nie stwierdzi żadnego uszkodzenia, koszty serwisu oraz całkowite koszty transportu urządzenia pokrywa nabywca.

- 10) W wypadku wystąpienia wypadków wymienionych w pkt. 8 Autoryzowany Zakład Serwisowy wyceni naprawę urządzenia i na życzenie klienta może dokonać naprawy odpłatnej. Uszkodzenia urządzenia powstałe w wyniku wypadków opisanych w pkt. 8 powodują utratę gwarancji.
- 11) Wszelkie wadliwe produkty lub ich części, które zostały w ramach naprawy gwarancyjnej wymienione na nowe, stają się własnością Gwaranta.
- 12) W wypadku gdy naprawa urządzenia jest niemożliwa lub spowodowałaby przekroczenie terminów określonych w pkt. 7 a także kiedy naprawa wiązałaby się z poniesieniem przez Gwaranta kosztów niewspółmiernych do wartości urządzenia Gwarant może wymienić Klientowi urządzenie na nowe o takich samych lub wyższych parametrach. W razie niedostarczenia urządzenia w komplecie Gwarant może wymienić jedynie zwrócone części urządzenia lub dokonać zwrotu zapłaconej ceny jednak wówczas jest upoważniony do odjęcia kosztu części zużytych lub nie dostarczonych przez użytkownika (np. baterii, słuchawek, zasilacza) wraz z reklamowanym urządzeniem.
- 13) Okres gwarancji przedłuża się o czas przebywania urządzenia w Autoryzowanym Zakładzie Serwisowym.
- 14) W wypadku utraty karty gwarancyjnej nie wydaje się jej duplikatu.
- 15) Producent może uchylić się od dotrzymania terminowości usługi gwarancyjnej gdy zaistnieją zakłócenia w działalności firmy spowodowane nieprzewidywalnymi okolicznościami (tj. niepokoje społeczne, klęski żywiołowe, ograniczenia importowe itp).
- 16) Gwarancja nie wyklucza, nie ogranicza ani nie zawiesza praw konsumenta wynikających z niezgodności towaru z umową sprzedaży.
- 17) W sprawach nieuregulowanych niniejszymi warunkami mają zastosowanie przepisy Kodeksu Cywilnego.

Uszkodzenie wyposażenia nie jest automatycznie powodem dla bezpłatnej wymiany kompletnego urządzenia. Jeżeli reklamujesz słuchawkę, pilota, kable przyłączeniowe lub inne akcesoria NIE PRZYSYŁAJ całego urządzenia. Skontaktuj się ze sprzedawcą lub producentem w celu uzgodnienia sposobu przeprowadzenia procedury reklamacyjnej bez konieczności przesyłania całego kompletu do serwisu.

Kontakt w sprawach serwisowych: Digison Polska Sp. z o.o., Tel. (071) 3577027, Fax. (071) 7234552, internet: <http://www.digison.pl/sonline/>, e-mail: serwis@digison.pl

Nazwa:	Pieczęć i podpis sprzedawcy:
Data sprzedaży:	
Numer serii:	
1. Data Przyjęcia/Nr Naprawy/Pieczęć i Podpis Serwisanta:	2. Data Przyjęcia/Nr Naprawy/Pieczęć i Podpis Serwisanta:
3. Data Przyjęcia/Nr Naprawy/Pieczęć i Podpis Serwisanta:	4. Data Przyjęcia/Nr Naprawy/Pieczęć i Podpis Serwisanta:

eta

© DATE 27/05/2020

e.č. 19/2020